

COMUNELLO

AUTOMATION

INSTALLATION AND USER'S MANUAL

CU - 24V - 1M

Control unit

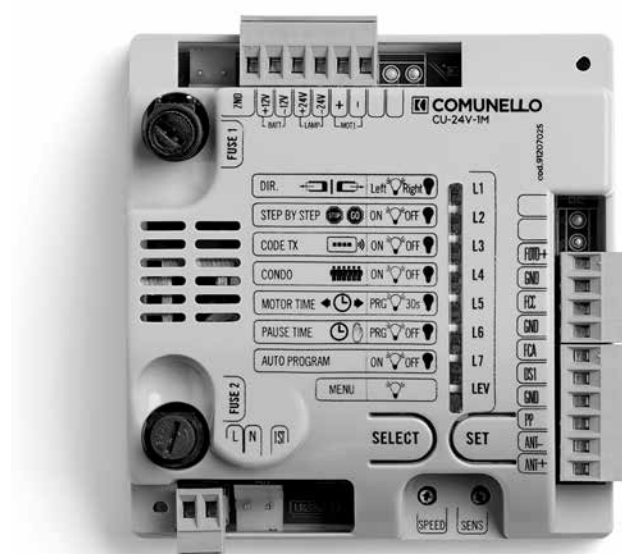

comunello.com



ISTRUZIONI D'USO E DI INSTALLAZIONE
INSTALLATIONS-UND GEBRAUCHSANLEITUNG
INSTRUCCIONS D'UTILISACION ET D'INSTALLACION
INSTRUCCIONES DE USO Y DE INSTALACION
ИНСТРУКЦИЯ ПО МОНТАЖУ





Cod. 91300174 Rev. 01 - 30.04.15

RIASSUNTO DEI MENÙ



MAIN MENÙ

ID	LED	ON 	OFF 
L1	DIR	Open to left	Open to right
L2	STEP BY STEP	Step-by-Step	Automatic
L3	CODE TX	Code entered	No code
L4	CONDO	ON	OFF
L5	MOTOR TIME	Programmed time	30 sec.
L6	PAUSE TIME	With automatic closure	Without automatic closure
L7	AUTO PROGRAM	ON	OFF
LEV	MENÙ	ON	

EXTENDED MENÙ 1

ID	LED	ON 	OFF 
L1	FOTOTEST	ON	OFF
L2	PEDESTRIAN TIME	ON	OFF
L3	DECELERATION	OFF	ON
L4	REMOTE CODE PGM	ON	OFF
L5	RELEASE STROKE	ON	OFF
L6	SLAM LOCK	ON	OFF
L7	COURTESY LIGHT	ON	OFF
LEV	LEV	1 FLASH	

EXTENDED MENÙ 2

ID	LED	ON 	OFF 
L1	SOFT STOP	ON	OFF
L2	SOFT START	ON	OFF
L3	DS 1 IN OPEN	ON	OFF
L4	HOLD-TO-RUN	ON	OFF
L5	FOLLOW ME	ON	OFF
L6	PAUSE FLASHING	ON	OFF
L7	ALWAYS CLOSE	ON	OFF
LEV	MENU	2 FLASHES	

EXTENDED MENÙ 3

ID	level	ON 
L1	1	LED 1
L2	2	LED 1 +LED 2
L3	3	LED 1 +LED 2 +LED 3
L4	4	LED 1 + LED 2 +LED 3 +LED 4
L5	5	LED 1 + LED 2 +LED 3 +LED 4 +LED 5
L6	6	LED 1 + LED 2 +LED 3 +LED 4 +LED 5 + LED 6
L7	7	LED 1 + LED 2 +LED 3 +LED 4 +LED 5 + LED 6 + LED 7
LEV	Menù	3 FLASHES

FIG. 4



TABELLA CONNESSIONI CAVI AG01 - WIRES CONNECTION TABLE AG01

BASIC 24V – SLIDING GATE (CU 24V 1M)

ID	Description	Cable type	Lenght (1m to 20m)	Lenght (20m to 50m)
1	Main power supply	FG7 CEI 20-22 CEI EN 50267-2-1	2x1,5mm ²	2x2,5mm ²
2	Flashing light		2x0,5mm ²	2x1,0mm ²
4A , 6A	Photocell TX		2x0,5mm ²	2x1,0mm ²
4B , 6B	Photocell RX		4x0,5mm ²	4x1,0mm ²
5	Key selector		3x0,5mm ²	3x1,0mm ²
3	Antenna	RG58	max 20m	

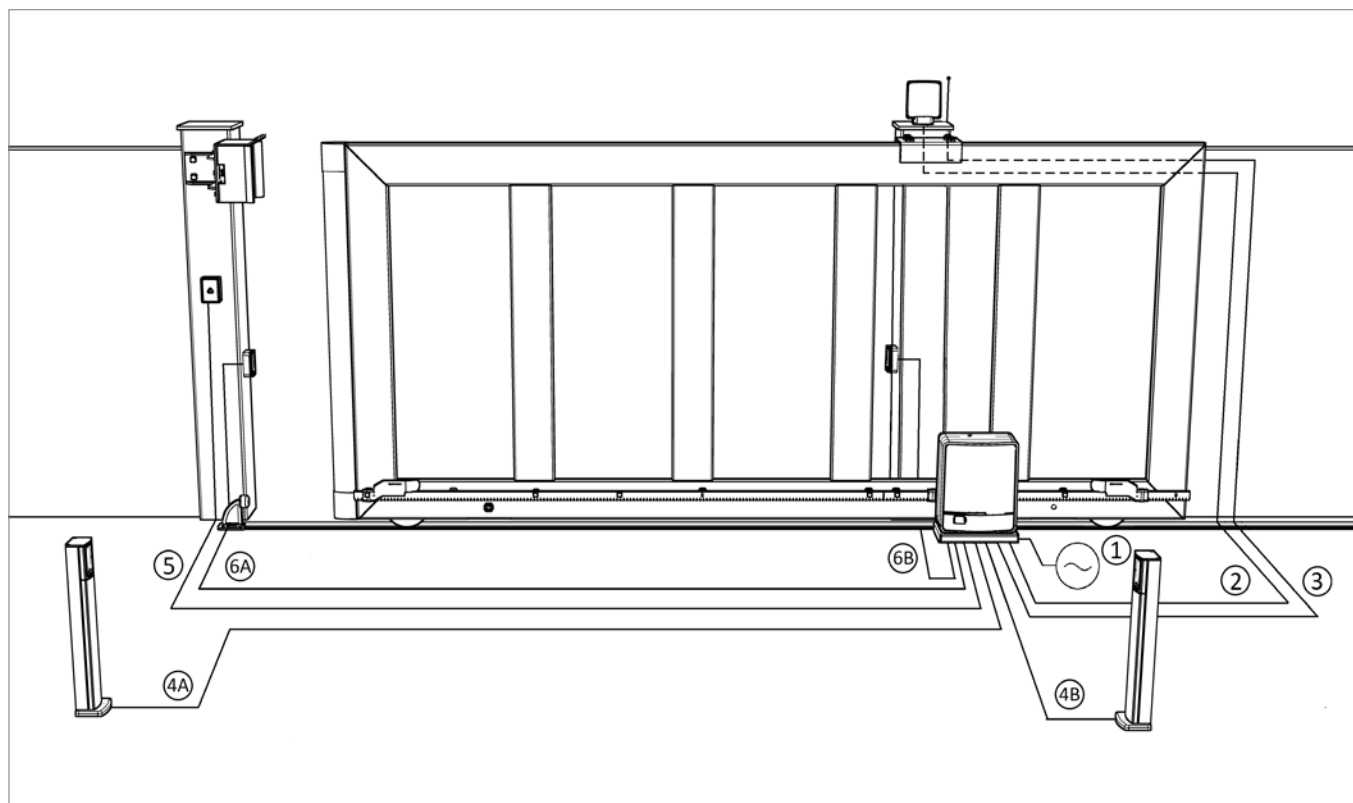
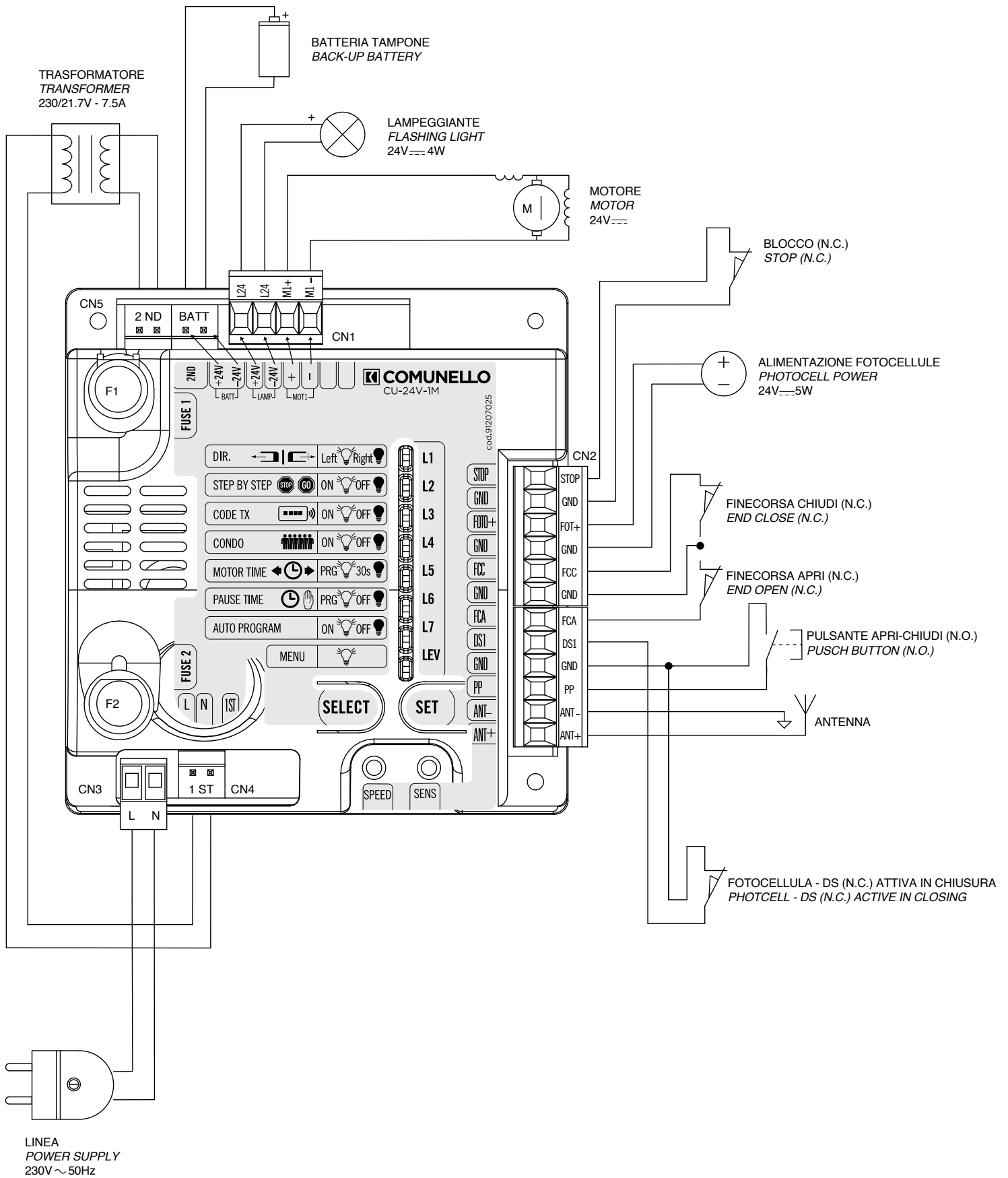

**OPENING DIRECTION: 1 MOTOR CONFIGURATION
FORT**

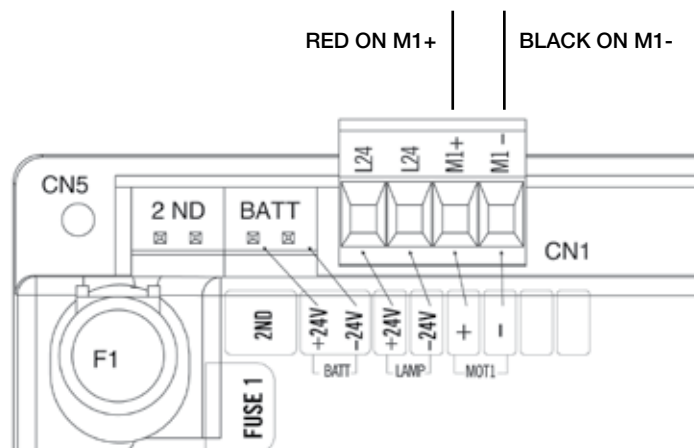

FORT like below:

Led "opening direction" ON: OPENS TO THE LEFT
Inner side view

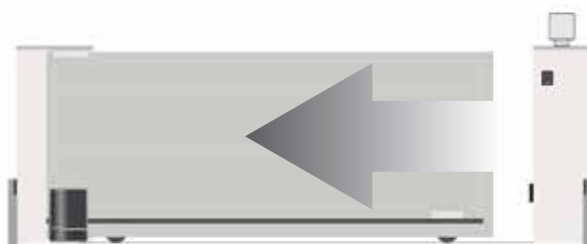

FORT like below:

Led "opening direction" OFF: OPENS TO THE RIGHT
Inner side view

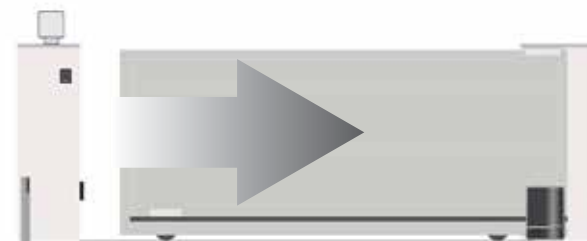

SALIENT

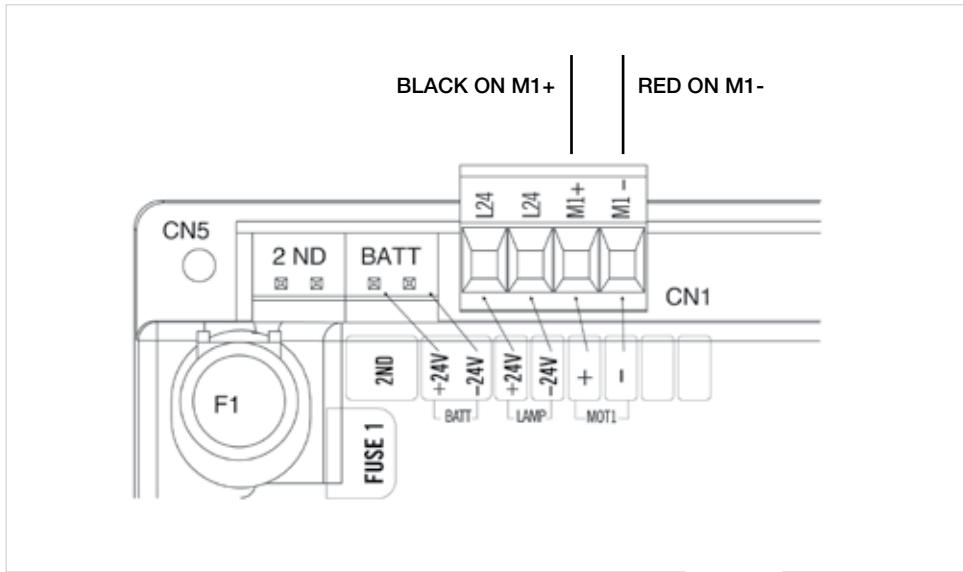

SALIENT: **DO NOT CHANGE the configuration!**

Opens to the left, closes to the right (left profile view, as in the image).

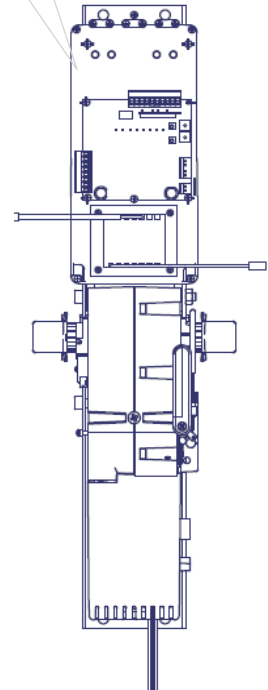
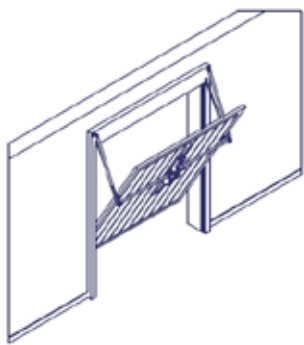

ISTRUZIONI D'USO E DI INSTALLAZIONE

CU - 24V - 1M

DICHIARAZIONE DI CONFORMITÀ CE

Il sottoscritto, sig. **COMUNELLO LUCA** rappresentante il seguente costruttore

F.lli COMUNELLO spa
Via Cassola 64, 36027 Rosà (VI) Italy

DICHIARA che l'apparecchiatura descritta in appresso:

Descrizione	Quadro elettronico di comando 1 motore 24V
Modello	CU 24V 1M

è conforme alle disposizioni legislative che traspongono le seguenti direttive:

- direttiva 2004/108 CE (Direttiva EMC)
- direttiva 2006/95/CE

e che sono state applicate tutte le norme e/o specifiche tecniche di seguito indicate

EN61000-6-2 + EN61000-6-3
 EN62233 :2008
 EN301489-1 + EN301489-3 + EN300220-2
 EN60335-1 :2002
 ed emendamenti successivi

Ultime due cifre dell'anno in cui è affissa la marcatura CE **14**

Rosà (VI) – Italia
 01-09-2014

Inoltre dichiara che non è consentito mettere in servizio il macchinario fino a che la macchina in cui sarà incorporata o di cui diverrà componente sia stata identificata e ne sia stata dichiarata la conformità alle condizioni della Direttiva 2006/42/CE e alla legislazione nazionale che la traspone.

Dr. LUCA COMUNELLO

Legale rappresentante della FRATELLI COMUNELLO s.p.a.



Fratelli Comunello S.p.A.

Azienda con Sistema Gestione Qualità certificato
 UNI EN ISO 9001:2008.

(Certificato n° 50 100 11235 Rev. 01)

AVVERTENZE

- La centrale non presenta nessun tipo di dispositivo di sezionamento. La centrale non presenta nessun tipo di dispositivo di sezionamento della linea elettrica 230 V~, sarà quindi cura dell'installatore prevedere nell'impianto un dispositivo di sezionamento. È necessario installare un interruttore onnipolare con categoria III di sovratensione. Esso deve essere posizionato in modo da essere protetto contro le richiuse accidentali secondo quanto previsto al punto 5.2.9 della EN 12453. Il cablaggio dei vari componenti elettrici esterni alla centralina deve essere effettuato secondo quanto prescritto dalla normativa EN 60204-1 e dalle modifiche a questa apportata dal punto 5.2.7 della EN 12453. I cavi di alimentazione possono avere un diametro massimo di 14 mm; il fissaggio dei cavi di alimentazione e di collegamento, deve essere garantito tramite l'assemblaggio di pressacavi fornibili "optional".
- Per i cavi di alimentazione si raccomanda di utilizzare cavi flessibili sotto guaina isolante in policloroprene di tipo armonizzato (H05RN-F) con sezione minima dei conduttori pari a 1 mm².
- Utilizzare in fase di installazione esclusivamente cavi in doppio isolamento (cavi con guaina) sia per i collegamenti a tensione di rete (230V) che per i collegamenti in bassissima tensione di sicurezza SELV. Utilizzare esclusivamente canalette in plastica, distinte per i cablaggi in bassa tensione (230V) e per i cablaggi in bassissima tensione di sicurezza (SELV).
- I conduttori a bassissima tensione di sicurezza devono essere fisicamente separati (almeno 4 mm in aria) dai conduttori a tensione di rete, oppure devono essere adeguatamente isolati con isolamento supplementare avente spessore di almeno 1 mm.
- Prevedere a monte della rete di alimentazione dell'automazione un dispositivo che assicuri la disconnessione completa onnipolare della rete, con una distanza di apertura dei contatti in ciascun polo di almeno 3mm. Tali dispositivi di disconnessione devono essere previsti nella rete di alimentazione conformemente alle regole di installazione e devono essere direttamente collegati ai morsetti di alimentazione.
- Fare attenzione, in fase di foratura dell'involucro esterno per far passare i cavi di alimentazione e di collegamento, e di assemblaggio dei pressacavi, ad installare il tutto in modo da mantenere il più possibile inalterate le caratteristiche di grado IP della scatola. Prestare inoltre attenzione a fissare i cavi in modo che siano ancorati in modo stabile, e a non danneggiare la scheda con la foratura (fig. 3B).
- L'involucro nella parte posteriore è provvisto di opportune predisposizioni per fissaggio a muro (predisposizione per fori per fissaggio mediante

tasselli o fori per fissaggio mediante viti). Prevedere e implementare tutti gli accorgimenti per una installazione che non alteri il grado IP.

- L'eventuale montaggio di una pulsantiera per il comando manuale deve essere fatto posizionando la pulsantiera in modo che l'utente non venga a trovarsi in posizione pericolosa.
- Il motoriduttore usato per muovere il cancello deve essere conforme a quanto prescritto al punto 5.2.7 della EN 12453.
- L'uscita FOTO+ (CN2) è necessariamente dedicata all'alimentazione delle fotocellule, non è consentito l'utilizzo per altre applicazioni.
- La centrale ad ogni ciclo di manovra può effettuare il test di funzionamento delle fotocellule, garantendo una protezione al guasto dei dispositivi antischiacciamento di Categoria 2 secondo quanto prescritto al punto 5.1.1.6. della EN 12453. Quindi se i dispositivi di sicurezza non vengono connessi e/o non sono funzionanti la centrale non è abilitata al funzionamento.
- L'apparecchio può essere utilizzato da bambini di età non inferiore a 8 anni e da persone con ridotte capacità fisiche, sensoriali o mentali, o prive di esperienza o della necessaria conoscenza, purché sotto sorveglianza oppure dopo che le stesse abbiano ricevuto istruzioni relative all'uso sicuro dell'apparecchio e alla comprensione dei pericoli ad esso inerenti. I bambini non devono giocare con l'apparecchio. La pulizia e la manutenzione destinata ad essere effettuata dall'utilizzatore non deve essere effettuata da bambini senza sorveglianza.

Per un corretto funzionamento della parte radio ricevente, in caso di utilizzo di due o più centrali, si consiglia l'installazione ad una distanza di almeno 3 metri l'una dall'altra.

Tutte le operazioni che richiedono l'apertura dell'involucro (collegamento cavi, programmazione, ecc.) devono essere eseguite in fase di installazione da personale qualificato.

IMPORTANTE PER L'UTENTE

- Il dispositivo non deve essere utilizzato da bambini o da persone con ridotte capacità psico-fisiche, almeno che non siano supervisionati o istruiti sul funzionamento e le modalità di utilizzo.
- Non consentire ai bambini di giocare con il dispositivo e tenere lontano dalla loro portata i radiocomandi.
- **ATTENZIONE:** conservare questo manuale d'istruzioni e rispettare le importanti prescrizioni di sicurezza in esso contenute. Il non rispetto delle prescrizioni potrebbe provocare danni e gravi incidenti.

Esaminare frequentemente l'impianto per rilevare eventuali segni di danneggiamento. Non utilizzare il dispositivo se è necessario un intervento di riparazione.

CARATTERISTICHE TECNICHE

Ingresso Batteria d'emergenza:	24V=== 7A/h max.
Uscita lampeggiante:	24V=== 4 W max.
Uscita motore:	24V===
Alimentazione fotocellule:	24V=== 5 W max.
Temperatura d'esercizio:	-20 ÷ + 50 °C
Ricevitore radio:	433 Mhz
Trasmettitori op.:	18 Bit o Rolling Code
Codici TX max. in memoria:	120 (CODE o CODE PED)
Dimensioni scheda:	100x105 mm.
Potenza massima assorbita	150W

VERIFICHE PRELIMINARI

- Verificare che il prodotto all'interno dell'imballo sia integro ed in buone condizioni.
- Verificare che il luogo di installazione sia idoneo e rispetti le dimensioni minime riportate in FIG. 1.

INSTALLAZIONE

- Dopo aver forato la scatola ai quattro angoli fissare la centrale alla parete (FIG. 2).
- Per il passaggio dei cavi forare la parte inferiore della scatola. (FIG. 3).
È consigliabile l'utilizzo di pressacavi.

COLLEGAMENTI ELETTRICI

CN1:

BATT+24V:	Ingresso +24V Batteria d'emergenza
BATT-24V:	Ingresso - 24V Batteria d'emergenza.
LAMP+24V:	Uscita + 24V Lampeggiante.
LAMP-24V:	Uscita - 24V Lampeggiante.
MOT1+:	Uscita + Motore 1.
MOT1-:	Uscita - Motore 1.

CN2:

STOP:	Ingresso Blocco (NC).
GND:	Ingresso GND comune.
FOTO+:	Controllo e Alimentazione Fotocellule (24V===5W).
GND:	Controllo e Alimentazione Fotocellule (GND).
FCC:	Ingresso Finecorsa Chiusura Motore (NC).
GND:	Ingresso GND comune
FCA:	Ingresso Finecorsa Apertura Motore (NC).
DS1:	Ingresso Dispositivo Sicurezza (NC).
GND:	Ingresso GND comune
PP:	Ingresso Pulsante P/P comando apre-chiude (NA).
ANT-:	Ingresso Massa Antenna.
ANT+:	Ingresso Polo caldo Antenna.

CN3:

L:	Ingresso linea 230 V~ (Fase).
N:	Ingresso linea 230 V~ (Neutro).

COLLEGAMENTI TRASFORMATORE

CN4 1st:

- 1: Ingresso Avvolgimento Primario Trasformatore 230 V~
- 2: Ingresso Avvolgimento Primario Trasformatore 230 V~

CN5 2nd:

- 1: Uscita SEC Trasformatore 21,7V 7,5A tensioni a vuoto.
- 2: Uscita SEC Trasformatore 21,7V 7,5A tensioni a vuoto.

CARATTERISTICHE FUNZIONALI

FUNZIONAMENTO AUTOMATICO

Utilizzando sia il radiocomando che la pulsantiera in bassa tensione per l'azionamento del serramento, si otterrà il seguente funzionamento:

il primo impulso comanda l'apertura fino allo scadere del tempo motore o al raggiungimento del fine corsa d'apertura, il secondo impulso comanda la chiusura del serramento; se si invia un impulso prima dello scadere del tempo motore o del raggiungimento di uno dei due finecorsa, la centrale effettua l'inversione del moto sia nella fase d'apertura sia in quella di chiusura.

FUNZIONAMENTO PASSO-PASSO:

Utilizzando sia il radiocomando (led nr 1 acceso) che i pulsanti in bassa tensione per l'azionamento del serramento, si otterrà il seguente funzionamento: il primo impulso comanda l'apertura fino allo scadere del tempo motore o al raggiungimento del fine corsa d'apertura, il secondo impulso comanda la chiusura del serramento; se si invia un impulso prima dello scadere del tempo motore o del raggiungimento del finecorsa apertura, la centrale effettua l'arresto del moto (se precedentemente programmato il tempo di pausa, la centrale allo scadere effettua la chiusura automatica). Un ulteriore comando determina la ripresa del moto in senso opposto; se si invia un impulso prima dello scadere del tempo motore o del raggiungimento del finecorsa chiusura, la centrale effettua sempre l'arresto del moto. Un ulteriore comando determina la ripresa del moto in senso opposto.

Funzionamento Passo-Passo 1 (con STOP PERMANENTE):

Utilizzando sia il radiocomando (led nr 1 acceso) che i pulsanti in bassa tensione per l'azionamento del serramento, si otterrà il seguente funzionamento: il primo impulso comanda l'apertura fino allo scadere del tempo motore o al raggiungimento del fine corsa d'apertura, il secondo impulso comanda la chiusura del serramento; se si invia un impulso prima dello scadere del tempo motore o del raggiungimento di uno dei due finecorsa, la centrale effettua sempre l'arresto del moto sia nella fase di apertura sia in quella di chiusura (anche se precedentemente programmato il tempo di pausa) Un ulteriore comando determina la ripresa del moto in senso opposto.

CHIUSURA AUTOMATICA:

La centrale permette di richiudere il serramento in modo automatico senza l'invio di comandi supplementari. La scelta di questo funzionamento è descritta nel modo di programmazione del Tempo di pausa.

PASSAGGIO PEDONALE:

La centrale permette, utilizzando il radiocomando (LED L3), l'azionamento del motore, per un tempo programmabile, tipicamente per consentire il transito pedonale.

INGRESSO BLOCCO:

La centrale permette il collegamento di pulsante di blocco (NC). L'intervento in qualsiasi fase di funzionamento della centrale provoca l'arresto immediato del moto. Un ulteriore comando di moto sarà valido sempre che sia stato disattivato l'ingresso di blocco, ed in ogni caso la centrale effettuerà la fase di apertura dell'automatismo con prelampeggio di 5 secondi.

Attenzione: Ponticellare questo ingresso se non utilizzato.

FOTOCELLULE:

La centrale permette l'alimentazione ed il collegamento di fotocellule in accordo alla direttiva EN 12453. L'intervento delle fotocellule nella fase di apertura non viene considerato, nella fase di chiusura provoca l'inversione del moto. Per consentire un funzionamento rispondente alla Categoria 2 di EN 13849-1 può essere eseguito prima di ogni manovra un test delle fotocellule. Solo se viene superato il test la centrale avvia la manovra: in caso contrario la centrale non consente nessun movimento e ad ogni comando il lampeggio di tutti i led di programmazione segnala la situazione di allarme.

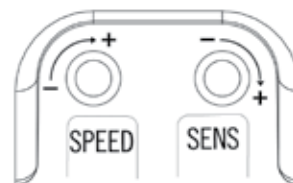

RILEVAMENTO OSTACOLO (SENS):

La centrale elettronica è dotata di un trimmer "SENS" per la regolazione della forza di contrasto necessaria alla rilevazione dell'ostacolo, completamente gestite dal microprocessore. La regolazione può essere effettuata con un tempo d'intervento che varia da un minimo di 0,1 secondi ad un massimo di 7 secondi.

ATTENZIONE:

- In presenza di finecorsa collegati alla centrale il rilevamento dell'ostacolo provoca sempre l'inversione del moto in chiusura e l'inversione per 2 secondi in apertura.
- In assenza di finecorsa collegati alla centrale il rilevamento dell'ostacolo provoca sempre l'inversione del moto in chiusura (tranne che negli ultimi 5 secondi di manovra in cui esegue lo stop) e l'inversione per 2 secondi in apertura (tranne che negli ultimi 5 secondi di manovra in cui esegue lo Stop).

Il rilevamento ostacolo funziona anche con automatismi senza encoder.

REGOLAZIONE VELOCITÀ DEI MOTORI (SPEED):

La centrale elettronica è dotata di un trimmer "SPEED" per la regolazione della velocità del motore, completamente gestite dal microprocessore. La regolazione può essere effettuata con un range da 50% al 100% della velocità massima.

Per ogni movimento è previsto comunque uno spunto iniziale, alimentando il motore per 2 secondi alla massima potenza anche se è inserita la regolazione della forza del motore. Nota: lo spunto iniziale è disabilitato automaticamente se abilitata la funzione di Soft Start.

ATTENZIONE: Una variazione del trimmer "SPEED" richiede la ripetizione della procedura di apprendimento, in quanto potranno variare i tempi di manovra di rallentamento.

RALLENTAMENTO:

La funzione di rallentamento dei motori è usata nei cancelli per evitare la battuta a forte velocità delle ante mobili al termine della fase di apertura e chiusura.

La centrale consente durante la programmazione del tempo motore (vedi menù Principale) anche la programmazione del rallentamento nei punti desiderati (prima

della totale apertura e chiusura).

FINECORSA APERTURA E CHIUSURA:

La centrale permette il collegamento di due finecorsa apertura e chiusura (NC). L'intervento nelle rispettive fasi di funzionamento provoca l'arresto immediato del moto.

ATTENZIONE: Non ponticellare questi ingressi se non utilizzati.

FUNZIONAMENTO CON TIMER:

La centrale permette di collegare al posto del pulsante di comando P.P. un timer. Esempio: ore 08.00 il timer chiude il contatto e la centrale comanda l'apertura, ore 18.00 il timer apre il contatto e la centrale comanda la chiusura. Durante l'intervallo 08.00-18.00 al termine della fase di apertura la centrale disabilita il lampeggiante, la chiusura automatica e i radiocomandi.

BATTERIA TAMPONE:

La centrale è dotata di caricabatteria incorporato a 24V==. La centrale permette il collegamento di una batteria tampone di capacità max. 7Ah, che consentirà di effettuare in modalità di emergenza alcune manovre complete a velocità ridotta. Il lampeggiatore, se presente, in assenza della tensione di rete funzionerà solamente per i primi 4 secondi della manovra.

PROGRAMMAZIONE:

Tasto SELECT: seleziona il tipo di funzione da memorizzare, la selezione è indicata dal lampeggio del Led.

Premendo più volte il tasto, è possibile posizionarsi sulla funzione desiderata. La selezione resta attiva per 10 secondi, visualizzata dal led lampeggiante, se trascorsi, la centrale ritorna allo stato originario.

Tasto SET: effettua la programmazione dell'informazione secondo il tipo di funzione prescelta con il tasto SEL.

IMPORTANTE: la funzione del tasto SET può anche essere sostituita dal radiocomando se precedentemente programmato (LED CODE acceso). Programmazione abilitata solo a sicurezze non attive.

MENÙ PRINCIPALE

La centrale è fornita dal costruttore con la possibilità di selezionare alcune funzioni importanti.

		ON	OFF
L1	DIR	Apri a sinistra	Apri a destra
L2	STEP BY STEP	Passo – Passo/PP1	Automatico
L3	CODE TX	Codice inserito	Nessun codice
L4	CONDO	ON	OFF
L5	MOTOR TIME	Tempo programmato	30 sec.
L6	PAUSE TIME	Con chiusura automatica	Senza chiusura automatica
L7	AUTO PROGRAM	ON	OFF
LEV	MENÙ	ON	

1. DIREZIONE DI APERTURA (DIR):

La centrale nella configurazione di default presenta la logica di "APRI A DESTRA" (vista lato motore, motore installato a destra dell'anta scorrevole); se occorre abilitare la logica di "APRI A SINISTRA" (vista lato motore, motore installato a sinistra dell'anta scorrevole), procedere nel seguente modo: posizionarsi con il tasto SELECT sul lampeggio del LED L1 e premere il tasto SET: il LED L1 si accenderà permanentemente e la programmazione sarà completata. Ripetere l'operazione se si desidera ripristinare la configurazione precedente.

2. STEP BY STEP:

La centrale nella configurazione di default presenta la logica di funzionamento " Automatico " abilitato (LED NR 2 spento); se si desidera abilitare la logica di funzionamento P/P " Passo – Passo ", procedere nel seguente modo: posizionarsi con il tasto SEL sul lampeggio del LED NR 2. e poi premere il tasto SET: il LED NR 2 si accenderà permanentemente e la programmazione sarà conclusa. Se si desidera abilitare la logica di funzionamento P/P1 " Passo – Passo 1, ripetere l'operazione sopra descritta, premendo il tasto SEL due volte (ottenendo il lampeggio veloce del LED NR 2) anziché una volta. Ripetere l'operazione se si desidera ripristinare la configurazione iniziale.

3. CODE TX: (Codice del radiocomando)

La centrale permette di memorizzare fino a 120 radiocomandi aventi codice diverso fra loro di tipo fisso o rolling code.

Programmazione:

La programmazione del codice di trasmissione è eseguita nel seguente modo: posizionarsi con il tasto SELECT sul lampeggio del LED L3. Premere 1 volta SET, il led modificherà il proprio lampeggio (1 0 1 0 più lungo) indicando che si sta memorizzando il primo livello. Inviando il codice prescelto con il radiocomando desiderato, il LED CODE resterà acceso permanentemente indicando che la

programmazione sarà completata.

Per memorizzare il codice per l'apertura pedonale / anta singola procedere come di seguito: posizionarsi con il tasto SELECT sul lampeggio del LED L3 CODE. Premere 2 volte consecutive SET, il led modificherà il proprio lampeggio (1 1 0 1 1 0) indicando che si sta memorizzando il codice pedonale. Inviando il codice prescelto con il radiocomando desiderato, il LED L3 CODE resterà acceso permanentemente indicando che la programmazione sarà completata.

Nel caso che tutti i 120 codici siano stati memorizzati, ripetendo l'operazione di programmazione, tutti i LED di programmazione inizieranno a lampeggiare segnalando che non sono possibili ulteriori memorizzazioni.

Cancellazione:

Posizionarsi con SELECT sul LED L3; attivare il lampeggio del codice da cancellare (CODE o PEDONALE identificati dal rispettivo lampeggio); premere e tener premuto SET per un tempo > 5 s. Alla fine il led si spegnerà per 2 sec e la procedura è completata. Se si eliminano tutti i codici sia CODE che PEDONALI, il led rimarrà spento.

Se rimarranno memorizzati solo codici PEDONALI, il led lampeggerà in modo diverso (1 1 1 1 0 1 1 1 1 0)

Regola del primo Radiocomando memorizzato:

Nella programmazione dei radiocomandi vige la seguente regola: se il primo radiocomando ad essere memorizzato è un radiocomando di tipo rolling code il ricevitore accetterà poi solo radiocomandi rolling code, garantendo così una maggiore sicurezza antintrusione; se invece il primo radiocomando ad essere memorizzato è un radiocomando a codice fisso il ricevitore accetterà poi sia radiocomandi a codice fisso che radiocomandi rolling code, controllando però di questi ultimi soltanto la parte fissa (perdendo in sostanza la sicurezza del sistema rolling).

4. CONDO:

Il funzionamento Condominiale prevede che la centrale durante la fase apertura o durante la pausa non senta i comandi provenienti dai pulsanti e dai radiocomandi. Nella fase di chiusura invece un comando proveniente dai pulsanti o dai radiocomandi provoca l'inversione del moto. Questa modalità di funzionamento è particolarmente utilizzata quando l'automazione è comprensiva di un loop detector.

La centrale nella configurazione di default, presenta la funzione condominiale disabilitata, se occorre abilitarla, procedere nel seguente modo: posizionarsi con il tasto SELECT sul lampeggio del LED L4 e poi premere il tasto SET: il LED L4 si accenderà permanentemente e la programmazione sarà conclusa. Ripetere l'operazione se si desidera ripristinare la configurazione precedente.

5. MOTOR TIME (Program. tempo di lavoro del motore 4 minuti max.):

La centrale è fornita dal costruttore con un tempo di lavoro motore predefinito pari a 30 sec. e senza rallentamento. Se occorre modificare il tempo di lavoro motore, la programmazione deve essere effettuata a serramento chiuso nel seguente modo: posizionarsi con il tasto SELECT, sul lampeggio del LED L5 poi premere per un istante il tasto SET, il Motore inizierà ciclo di apertura, al raggiungimento del punto iniziale desiderato di rallentamento, premere nuovamente il tasto SET, allo stesso tempo il motore effettua il rallentamento fino alla posizione desiderata, premere il tasto SET per concludere il ciclo di apertura. Successivamente il LED L5 inizierà a lampeggiare velocemente, ora ripetere l'operazione di programmazione del tempo motore e rallentamento per il ciclo di chiusura. Se non si desidera che la centrale effettui il rallentamento, durante la programmazione, al completamento del ciclo di apertura e chiusura, premere il tasto SET due volte consecutivamente anziché una sola.

Durante la programmazione è possibile usare al posto del tasto SET, posto sulla centrale, il tasto del radiocomando solamente se precedentemente memorizzato.

6. PAUSE TIME (Programmazione tempo chiusura aut. 4 min. max.):

La centrale è fornita dal costruttore senza chiusura automatica. Se si desidera abilitare la chiusura automatica, procedere nel seguente modo: posizionarsi con il tasto SELECT sul lampeggio del LED L6 e premere per un istante il tasto SET, attendere poi per un tempo uguale a quello desiderato; premere nuovamente per un istante il tasto SET, nello stesso momento si determinerà la memorizzazione del tempo di chiusura automatica e il LED L6 sarà acceso fisso. Se si desidera ripristinare la condizione iniziale (senza chiusura automatica), posizionarsi sul lampeggio del LED L6 poi premere consecutivamente per 2 volte il tasto SET in un intervallo di tempo di 2 secondi. Il led si spegnerà e l'operazione sarà conclusa.

Durante la programmazione è possibile usare al posto del tasto SET, posto sulla centrale, il tasto del radiocomando solamente se precedentemente memorizzato.

7. AUTO PROGRAM:



La centrale permette di effettuare una Programmazione Automatica (SEMPLIFICATA). Per prima cosa porre l'anta dell'automazione in posizione intermedia, posizionarsi con il tasto SELECT sul lampeggio del LED L7 e poi premere in modo continuo il tasto SET, la centrale completa la fase di Auto programmazione eseguendo un'apertura e chiusura completa (mantenere sempre premuto il tasto SET fino al termine dell' Auto Programmazione). Durante la programmazione viene automaticamente impostato il ciclo di Rallentamento pari a circa il 15% del ciclo completo.

Durante la Programmazione Automatica è possibile usare al posto del tasto SET, posto sulla centrale, il tasto del radiocomando solamente se precedentemente

memorizzato.

MENÙ ESTESO 1

La centrale è fornita dal costruttore con la possibilità di selezione diretta solamente delle funzioni del menù principale. Se si desidera abilitare le funzioni descritte nel Menù Esteso 1, procedere nel seguente modo: posizionarsi sul lampeggio del LED LEV e premere 1 volta SET. Il led inizierà a lampeggiare. In questo modo si avranno 30 secondi di tempo per selezionare le funzioni del Menù Esteso 1 mediante l'uso dei tasti SELECT e SET; trascorsi ulteriori 30 secondi la centrale ritorna al menù principale.

		ON 	OFF 
L1	FOTOTEST	ON	OFF
L2	TEMPO PEDONALE	T PROGRAMMATO	T PEDONALE=10s
L3	RALLENTAMENTO	OFF	ON
L4	PGM CODE REMOTO	ON	OFF
L5	COLPO D'ARIETE	ON	OFF
L6	COLPO IN CHIUSURA	ON	OFF
L7	LUCE DI CORTESIA / PRELAMPEGGIO	ON	OFF
LEV	MENÙ	1 LAMPEGGIO	

1. TEST FOTOCELLULE (FOTO TEST):

La centrale è fornita dal costruttore con il test delle fotocellule disabilitato, se si desidera abilitare la funzione, procedere nel seguente modo: assicurarsi di aver abilitato il Menù Esteso 1, posizionarsi con il tasto SELECT sul lampeggio del led L1 poi premere il tasto SET, nello stesso istante il LED L1 si accenderà permanentemente e la programmazione sarà conclusa.

Ripetere l'operazione se si desidera ripristinare la configurazione precedente.

2. TEMPO PEDONALE (Program. tempo di lavoro pedonale 4 minuti max.):

La centrale è fornita dal costruttore con un tempo di lavoro del Motore (Pedonale) predefinito pari a 10 secondi e senza rallentamento.

Se occorre modificare il tempo di lavoro pedonale, la programmazione deve essere effettuata a serramento chiuso nel seguente modo: assicurarsi di aver abilitato il Menù Esteso 1, posizionarsi con il tasto SELECT sul lampeggio del LED L2. poi premere per un istante il tasto SET, il Motore inizierà ciclo di Apertura; in corrispondenza del punto iniziale desiderato di rallentamento premere nuovamente il tasto SET: il LED L2 inizierà a lampeggiare più lentamente e il Motore effettuerà il rallentamento; al raggiungimento della posizione desiderata premere il tasto SET per concludere il ciclo di Apertura. A questo punto il LED L2 tornerà a lampeggiare regolarmente e il Motore ripartirà in Chiusura; ripetere le operazioni viste sopra, per la fase di Chiusura. Se non si desidera che la centrale effettui il rallentamento, durante la programmazione, al completamento del ciclo di apertura e chiusura, premere il tasto SET due volte consecutivamente anziché una sola.

Durante la programmazione è possibile usare al posto del tasto SET, posto sulla centrale, il tasto del radiocomando solamente se precedentemente memorizzato.

3. RALLENTAMENTO:

Come detto precedentemente la centrale permette la programmazione di una fase di rallentamento in apertura e chiusura, mentre con la funzione Programmazione Automatica il rallentamento viene inserito automaticamente. Qualora però non si desidera avere alcun rallentamento, è possibile escluderlo: in questo modo se si utilizza la Programmazione Automatica non verrà più inserita la fase di Rallentamento, mentre se si usa la funzione di Programmazione dei Tempi Motore, durante la programmazione stessa non verrà più data la possibilità di escludere il rallentamento durante le fasi di apertura e chiusura. Se prima di escludere il rallentamento esso era stato programmato mediante la funzione di Programmazione dei Tempi Motore sarà necessario ripetere la programmazione da capo. Se si desidera escludere il rallentamento procedere nel seguente modo: assicurarsi di aver abilitato il Menù Esteso 1, posizionarsi con il tasto SELECT sul lampeggio del L3. e poi premere il tasto SET: il LED L3 si accenderà permanentemente e la programmazione sarà conclusa. Ripetere l'operazione se si desidera ripristinare la configurazione precedente.

4. PGM CODE REMOTO (Prog. Radiocomando a distanza):

La centrale consente la programmazione del codice di trasmissione, senza intervenire direttamente sul tasto SELECT della centrale, ma eseguendo l'operazione a distanza. La programmazione del Radiocomando a distanza, si esegue nel seguente modo: inviare in modo continuo per un tempo maggiore a 10 secondi il codice di un radiocomando in precedenza memorizzato, allo stesso tempo la centrale entra in modo programmazione come sopra descritto per il LED CODE nel menù principale. Se ad essere inviato in modo continuo è un codice pedonale precedentemente memorizzato la centrale entrerà in programmazione di un nuovo codice pedonale.

La centrale è fornita dal costruttore con la programmazione del codice di trasmissione a distanza disabilitata, se si desidera abilitare la funzione, procedere nel seguente modo: assicurarsi di aver abilitato il Menù Esteso 1, posizionarsi con il tasto SELECT sul lampeggio del LED L4 poi premere il tasto SET, nello stesso istante LED L4 si accenderà permanentemente e la programmazione sarà conclusa. Ripetere

l'operazione se si desidera ripristinare la configurazione precedente.

5. COLPO D'ARIETE:

La centrale è fornita dal costruttore con la funzione di Colpo d'Ariete disabilitata. Se si desidera abilitare la funzione di Colpo d'Ariete alla massima potenza, procedere nel seguente modo: assicurarsi di aver abilitato il Menù Esteso 1, posizionarsi con il tasto SELECT sul lampeggio del LED L5. poi premere il tasto SET, nello stesso istante il LED L5 si accenderà permanentemente e la programmazione sarà conclusa. Se si desidera abilitare la funzione di Colpo d'Ariete alla potenza impostata tramite il Trimmer "SPEED", ripetere l'operazione sopra descritta, premendo il tasto SELECT due volte (ottenendo il lampeggio veloce del LED L5 anziché una volta. Ripetere l'operazione se si desidera ripristinare la configurazione iniziale.

In questo modo possiamo facilitare lo sblocco della serratura e quindi permettere la corretta esecuzione della fase di apertura. La centrale infatti prima d'iniziare la fase di apertura invia un comando di chiusura per 2 secondi con potenza relativa alla scelta selezionata.

6. COLPO IN CHIUSURA:

La centrale è fornita dal costruttore con la funzione di Colpo in Chiusura disabilitata. Tale funzione consiste nell'aggiungere, nel caso sia presente una fase di rallentamento in chiusura, un tempo di 1 secondo, alla potenza massima oppure alla potenza selezionata mediante trimmer "SPEED", in modo da sormontare un'eventuale serratura installata. Se si desidera abilitare la funzione di Colpo in Chiusura alla massima potenza, procedere nel seguente modo: assicurarsi di aver abilitato il Menù Esteso 1, posizionarsi con il tasto SELECT sul lampeggio del LED L6 e poi premere il tasto SET: il LED L6. si accenderà permanentemente e la programmazione sarà conclusa. Se si desidera abilitare la funzione di Colpo in Chiusura alla potenza impostata tramite il Trimmer "SPEED", ripetere l'operazione sopra descritta, premendo il tasto SELECT due volte (ottenendo il lampeggio veloce del LED L6.) anziché una volta. Ripetere l'operazione se si desidera ripristinare la configurazione iniziale.

7. PRELAMPEGGIO/LUCE DI CORTESIA:



La centrale è fornita dal costruttore con le funzioni Prelampeggio e Luce di Cortesia disabilitate. Se si desidera abilitare la funzione Prelampeggio, procedere nel seguente modo: assicurarsi di aver abilitato il Menù Esteso 1, posizionarsi con il tasto SEL sul lampeggio del LED L7 e poi premere il tasto SET: il led si accenderà permanentemente e la programmazione sarà conclusa. Se si desidera abilitare la funzione di Luce di Cortesia, ripetere l'operazione sopra descritta, premendo il tasto SET due volte (ottenendo il lampeggio veloce del LED) anziché una volta. Ripetere l'operazione se si desidera ripristinare la configurazione iniziale.

Funzionamento Prelampeggio: L'uscita Lampeggiatore 24V= 4W max. si attiverà sempre 3 secondi prima della manovra di chiusura.

Funzionamento Luce di Cortesia: L'uscita Lampeggiatore 24V= 4W max. si attiverà per la durata di 3 minuti, ogni qualvolta che sarà impartito un comando di apertura.

MENÙ ESTESO 2

La centrale è fornita dal costruttore con la possibilità di selezione diretta solamente delle funzioni del menù principale. Se si desidera abilitare le funzioni descritte nel Menù Esteso 2, procedere nel seguente modo: posizionarsi sul lampeggio del led nr 8 e premere 2 volte SET. Il led inizierà a lampeggiare in modo alternato 1 1 0 1 1 0 1 1 0. in questo modo si avranno 30 secondi di tempo per selezionare le funzioni del Menù Esteso 2 mediante l'uso dei tasti SELECT e SET, poi dopo ulteriori 30 secondi la centrale ritorna al menù principale.

		ON 	OFF 
L1	SOFT STOP	ON	OFF
L2	SOFT START	ON	OFF
L3	DS1 IN APRE	ON	OFF
L4	UOMO PRESENTE	ON	OFF
L5	FOLLOW ME	ON	OFF
L6	LAMP PAUSA	ON	OFF
L7	CHIUDI SEMPRE	ON	OFF
LEV	MENÙ	2 LAMPEGGI	

1. SOFT STOP:

La centrale è fornita dal costruttore con la funzione Soft Stop disabilitata. Se si desidera abilitare la funzione, procedere nel seguente modo: assicurarsi di aver abilitato il Menù Esteso 2 posizionarsi con il tasto SEL sul lampeggio del LED L1 e poi premere il tasto SET, nello stesso istante il LED L1 si accenderà permanentemente e la programmazione sarà conclusa. In questo modo, la centrale alla fine del moto, porterà la velocità a zero in modo graduale entro 2 secondi. Ripetere l'operazione se si desidera ripristinare la configurazione precedente.

2. SOFT START:

La centrale è fornita dal costruttore con la funzione Soft Start disabilitata. Se si desidera abilitare la funzione, procedere nel seguente modo: assicurarsi di aver abilitato il Menù Esteso 2 posizionarsi con il tasto SELECT sul lampeggio del LED L2 e poi premere il tasto SET, nello stesso istante il LED L2 si accenderà permanentemente e la programmazione sarà conclusa. In questo modo, la centrale ad ogni inizio di moto, controllerà la partenza del motore, portando la velocità in modo graduale, dal minimo al valore impostato dal trimmer "SPEED" nei primi 2 secondi di funzionamento. Ripetere l'operazione se si desidera ripristinare la configurazione precedente.

Nota: quando abilitata la funzione Soft Start la centrale disabilita automaticamente lo Spunto Iniziale e viceversa

3. DS1 IN APRE:

La centrale consente di modificare il funzionamento dell'ingresso DS1. Se si desidera che DS 1 intervenga anche in apertura (arresto momentaneo del serramento, una volta liberato la centrale riprende il moto in apertura), procedere nel seguente modo: assicurarsi di aver abilitato il Menù Esteso 2 posizionarsi con il tasto SEL sul lampeggio del LED L3 e poi premere il tasto SET: il LED L3 si accenderà permanentemente e la programmazione sarà conclusa. Ripetere l'operazione se si desidera ripristinare la configurazione iniziale.

4. UOMO PRESENTE:

La centrale permette di impostare il funzionamento "Uomo presente". Se si desidera tale modalità di funzionamento procedere nel seguente modo: assicurarsi di aver abilitato il Menù Esteso 2 posizionarsi con il tasto SELECT sul lampeggio del LED L4. e poi premere il tasto SET: il LED L4 si accenderà permanentemente e l'operazione sarà conclusa.

In questo modo, utilizzando sia i radiocomandi che i pulsanti per l'azionamento del serramento, si otterrà il seguente funzionamento: occorrerà mantenere costantemente attivato il comando desiderato per ottenere il moto del serramento. Il rilascio del comando provocherà l'arresto immediato del moto. Ripetere l'operazione se si desidera ripristinare la configurazione precedente.

5. FOLLOW ME

La centrale permette di impostare il funzionamento "Follow me": tale funzione, programmabile solo se è già stato programmato un Tempo di Pausa, prevede di ridurre il tempo di Pausa a 5 sec. dopo il disimpegno della fotocellula DS1, ossia il serramento si richiude 5 sec. dopo che l'utilizzatore è transitato. Per attivare tale funzione procedere nel seguente modo: assicurarsi di essere nel Menù 2 posizionarsi con il tasto SELECT sul lampeggio del LED L5 e poi premere il tasto SET: il LED L5 si accenderà permanentemente e la programmazione sarà conclusa. Ripetere l'operazione se si desidera ripristinare la configurazione precedente.

6. FUNZIONAMENTO LAMPEGGIANTE (LAMP PAUSA)

La centrale è fornita dal costruttore con il funzionamento del Lampeggiante durante il Tempo di Pausa disabilitato. Se si desidera abilitare il funzionamento, procedere nel seguente modo: assicurarsi di aver abilitato il Menù Esteso 2 posizionarsi con il tasto SELECT sul lampeggio del LED L6 e poi premere il tasto SET: il LED L6 si accenderà permanentemente e la programmazione sarà conclusa. Ripetere l'operazione se si desidera ripristinare la configurazione precedente.

7. CHIUDI SEMPRE

La centrale permette di impostare il funzionamento "Chiudi Sempre": tale funzione, programmabile solo se è già stato programmato un Tempo di Pausa, interviene dopo una mancanza di alimentazione; se viene rilevato che il cancello è aperto si avvia automaticamente una manovra di chiusura preceduta da 5 s. di prelampeggio. Se si desidera tale modalità di funzionamento procedere nel seguente modo: assicurarsi di essere nel Menù 2, posizionarsi con il tasto SEL sul lampeggio del LED L7 e poi premere il tasto SET: il LED L7 si accenderà permanentemente e l'operazione sarà conclusa. Ripetere l'operazione se si desidera ripristinare la configurazione precedente.

MENÙ ESTESO 3

La centrale è fornita dal costruttore con la possibilità di selezione diretta solamente delle funzioni del menù principale.

Se si desidera abilitare le funzioni descritte nel Menù Esteso 3, procedere nel seguente modo: posizionarsi sul lampeggio del LED LEV e premere 3 volte SET. Il led inizierà a lampeggiare in modo alternato 1 1 1 0 1 1 1 0 1 1 1 0. in questo modo si avranno 30 secondi di tempo per selezionare le funzioni del Menù Esteso 3 mediante l'uso dei tasti SEL e SET, poi dopo ulteriori 30 secondi la centrale ritorna al menù principale.

L4	4	LED 1 + LED 2 +LED 3 +LED 4
L5	5	LED 1 + LED 2 +LED 3 +LED 4 +LED 5
L6	6	LED 1 + LED 2 +LED 3 +LED 4 +LED 5 + LED 6
L7	7	LED 1 + LED 2 +LED 3 +LED 4 +LED 5 + LED 6 + LED 7
LEV	Menù	3 Lampeggi

REGOLAZIONE FORZA IN RALLENTAMENTO:

La centrale consente la programmazione della forza del motore durante la fase di rallentamento.

È possibile scegliere tra 7 diversi livelli di potenza in questo modo: assicurarsi di aver abilitato il Menù Esteso 3, ad ogni combinazione di led accesi corrisponde un livello secondo la tabella riportata sopra; in pratica a partire dal led più in basso (LED L1) e andando verso l'alto ogni led corrisponde ad un livello di potenza superiore. Tramite il tasto SEL è possibile scorrere tra i diversi livelli di potenza; per ogni livello di potenza selezionato, il rispettivo led più in alto lampeggia (ad esempio se è selezionato il livello 4, i LED L1 + LED L2 + LED L3 sono accesi fissi, mentre il LED L4 lampeggia); premere SET per confermare.

Nella configurazione di fabbrica è selezionato il livello 3.

RESET

Nel caso sia opportuno ripristinare la centrale alla configurazione di fabbrica, premere il tasto SELECT e SET in contemporanea, allo stesso tempo si otterrà l'accensione contemporanea di tutti i led ROSSI di segnalazione e subito dopo lo spegnimento.

DIAGNOSTICA

Test Fotocellula:

La centrale è predisposta per la connessione di dispositivi di sicurezza che rispettano il punto 5.1.1.6 della normativa EN 12453. Ad ogni ciclo di manovra viene effettuato il test di funzionamento della fotocellula collegata. Nel caso di mancato collegamento e/o non funzionamento, la centrale non abilita il movimento del serramento ed evidenzia visivamente il fallimento del test effettuando il lampeggio contemporaneo di tutti i Led di segnalazione. Una volta ripristinato il corretto funzionamento della fotocellula, la centrale è pronta per il normale utilizzo. Ciò garantisce un monitoraggio contro i guasti conforme alla Categoria 2 della EN 954-1.

Test input comandi:

In corrispondenza ad ogni ingresso di comando in bassa tensione, la centrale dispone di un LED di segnalazione, in modo tale da poter controllare rapidamente lo stato.

Logica di funzionamento: LED acceso ingresso chiuso, LED spento ingresso aperto.

GARANZIA

Fratelli Comunello SpA garantisce, a condizione del rispetto delle specifiche prestazionali indicate nei manuali di istruzione dei prodotti, il corretto funzionamento degli attuatori per 24 mesi dalla data di fabbricazione. Fratelli Comunello S.p.a. garantisce in via esclusiva, e quindi con esclusione di domande risarcitorie formulate per equivalente, la riparazione o sostituzione gratuita delle parti difettose che verranno riconosciute tali, secondo l'insindacabile giudizio tecnico del personale di Fratelli Comunello SpA. Il materiale in garanzia inviato alla sede della Fratelli Comunello SpA, dovrà essere spedito in porto franco e verrà quindi rispedito in porto assegnato. Il materiale ritenuto difettoso ed inviato a Fratelli Comunello S.p.a. rimarrà di proprietà di quest'ultima società.

- Il costo di manodopera necessario per le riparazioni e sostituzioni eseguite rimane a carico dell'acquirente. Non viene riconosciuto alcun indennizzo per il periodo d'ineroperatività dell'impianto. L'intervento non prolunga la durata della garanzia. A pena di decadenza, l'acquirente deve denunciare gli eventuali vizi e difetti dei prodotti, entro il termine di 8 (otto) giorni da calcolarsi rispettivamente dalla data di scoperta dei vizi o dalla data di consegna della merce. La denuncia dovrà essere fatta esclusivamente per iscritto. La garanzia non comprende: Avarie o danni causati dal trasporto; avarie o danni causati da vizi dell'impianto elettrico presente presso l'acquirente il prodotto e/o da trascuratezza, negligenza, inadeguatezza, uso anomalo di tale impianto; avarie o danni dovuti a manomissioni poste in essere da parte di personale non autorizzato o conseguenti allo scorretto uso/installazione (a questo proposito, si consiglia una manutenzione del sistema almeno ogni sei mesi) o all'impiego di pezzi di ricambio non originali; difetti causati da agenti chimici e/o fenomeni atmosferici.

La garanzia non comprende il costo per materiale di consumo né quello per vizi presunti o veriche di comodo.

Caratteristiche dei prodotti

I prodotti realizzati da Fratelli Comunello SpA sono soggetti a continue innovazioni e miglioramenti; pertanto, le caratteristiche costruttive e l'immagine degli stessi, potranno subire variazioni anche senza preavviso.

Foro competente

Poiché il contratto viene perfezionato mediante Conferma d'Ordine compilata in Rosà, in caso di controversia legale di qualsiasi natura è applicabile il diritto italiano ed è competente il Foro di Vicenza (VI).

MENÙ ESTESO 3



livello		
L1	1	LED 1
L2	2	LED 1 +LED 2
L3	3	LED 1 +LED 2 +LED 3

INSTALLATION AND USER'S MANUAL

CU - 24V - 1M

EC DECLARATION OF CONFORMITY:

The undersigned **Mr. Luca Comunello**, representing the following manufacturer,

Fratelli COMUNELLO Spa
Via Cassola 64, 36027 Rosà (VI) – Italy

DECLARES that the equipment described below:

Description: **Electronic control unit**
Model: **CU 24V 1M**

Is in compliance with the provisions set down in the following directives:

- 2004/108 EC Directive (EMC Directive)
- 2006/95/CE Directive

and that all the rules and/or technical specifications shown below have been applied:

EN61000-6-2 + EN61000-6-3
EN62233 :2008
EN301489-1 + EN301489-3 + EN300220-2
EN60335-1 :2002
and the following amendments.

Last two digits of the year in which the EC marking has been affixed **14**

Rosà (VI) – Italia
01-09-2014

and he also declares that it is not allowed to commission the device until the machinery where it will be incorporated or whose it will become a component will have been identified and will have been declared in compliance with the conditions of the 2006/42 EC Directive and with the national legislation that transpose it.

Mr. Luca Comunello
Fratelli Comunello Legal Representative

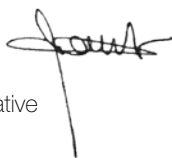

Fratelli Comunello S.p.A.
Company with certified Quality Management System
UNI EN ISO 9001:2008.

(Certificate n° 50 100 11235 Rev. 01)

PRESCRIPTIONS

- The control unit is not equipped with a device for disconnection of the 230 V~ power supply line. It is therefore the responsibility of the installer to fit a disconnection device in the electrical system. The disconnection device must be composed of a category III overvoltage all-pole circuit breaker. This device must be positioned in consideration of the need to be protected against inadvertent reconnection in compliance with the requirements of EN 12453 point 5.2.9. Wiring of the external electrical devices to the control unit must be carried out in compliance with the prescriptions of EN 60204-1 as amended by EN 12453 point 5.2.7. The maximum diameter of power feeding cables is 14 mm; fixing of power feeding and connection cables must be assured by fitting cable glands, which can be supplied as optionals.
- The power input cables must be of the standardized flexible type with polychloroprene sheath (H05RN-F) having minimum conductor size of 1 mm².
- During the installation operations, take care to use cable with double insulation only (sheathed cables) for both of mains voltage connections (230V) and extra-low voltage connections (SELV). Use exclusively plastic cable trays, separated for mains voltage wiring (230V) and extra-low voltage wiring (SELV).
- The extra low voltage conductors must be physically separated (at least 4 mm in air) from the mains voltage wires, or shall be adequately insulated with extra insulation with a thickness of at least 1 mm.
- Upstream of main supply, install a device that ensures the complete omnipolar disconnection (cut-off switch) of the power supply, with a contact opening gap of at least 3mm in each pole. These disconnecting devices shall be placed in the power supply wiring in compliance with the installation standards and must be directly connected to the supply terminals.
- When drilling the outer case to insert the power and connection cables and when fitting the cable glands, take care to install all the parts in a manner that maintains the IP protection characteristics of the box unchanged as far as possible. Ensure the cables are fixed in a stable and secure manner.
- The rear of the box is equipped with knockouts for wall fixing (knockouts for fixing holes using anchor bolts or holes for fixing with screws). Take all the measures required to ensure the installation procedures do not affect the IP rating.

- If required, a pushbutton panel for manual control of the gate must be installed in a position such as to ensure the user is not placed in danger.
- The operator utilized to move the gate must be in compliance with the prescriptions of EN 12453, point 5.2.7.
- Power Supply output D.S. must be used for photocells. Alternative uses of this output are not permitted.
- At each operating cycle, the control unit can test the photocells operation to ensure protection against failure of anti-crushing protective devices according to Category 2 in compliance with the prescriptions of EN 12453 point 5.1.1.6. It follows that if the safety devices are not connected or are faulty, operation of the control unit will be inhibited.
- The device can be used by children no older than 8 years old and people with reduced physical, sensory or mental capabilities, or lack of experience or without the required knowledge, but only under surveillance or after having received instructions about the safe use of the device and the hazards inherent in it. Children should not play with the device. Cleaning and maintenance should not be carried out by children without supervision.

For correct operation of the radio receiver section, when using two or more control units it is good practice to install them at a minimum distance of 3 metres from one another.

All operations that require the control unit box to be opened (connection of cables, programming, etc.) must be carried out by expert personnel at the time of installation. For all further operations that require the box to be re-opened.

IMPORTANT INFORMATION FOR USERS

- The device must not be used by minors or psychologically-physically differently abled persons unless they are supervised or duly instructed on the operation and methods of use.
- Do not let children play with the device and keep the remotes out of their reach.
- **IMPORTANT:** keep this instruction manual and comply with the safety prescriptions set down herein. Failure to comply with the prescriptions may cause damage and serious accidents.

Frequently examine the system to identify any signs of damage. Do not use the device if repairs are required.

TECHNICAL SPECIFICATIONS

Back-up Battery input:	24 V \approx 7Ah max.
Flashing light output:	24 V \approx 4 W max.
Operator outputs:	24V \approx 1 x 50 W max.
Photocells power supply:	24V \approx 5 W max.
Working temperature:	-20 ÷ + 50 °C
Radio receiver:	433 Mhz
Transmitters:	18 Bit or Rolling Code
Max TX codes stored in memory:	120 (CODE or PED CODE)
Board dimensions:	100x105 mm.
Maximum power consumption	150W

PRELIMINARY CHECKS

- Check that the product in the pack is intact and in good condition.
- Check that the place of installation is suitable and in compliance with the minimum dimensions shown in FIG. 1.

INSTALLATION

- Drill the box in the four corners and then fix the control unit to the wall (FIG. 2).
- Drill a hole in the underside of the box for the cable inlet. (FIG. 3)
The use of cable glands is recommended.

ELECTRICAL CONNECTIONS

CN1:

BATT+24V:	+24V Back-up Battery input
BATT-24V:	-24V Back-up Battery input.
LAMP+24V:	+24V Flashing Light Output.
LAMP-24V:	-24V Flashing Light Output.
MOT1+:	Operator 1 + Output.
MOT1-:	Operator 1 – Output.

CN2:

STOP:	Emergency stop input (NC)
GND:	Common GND input
FOTO+:	Photocells Control and Power Supply (24V 5W).
GND:	Photocells Control and Power Supply (GND).
FCC:	Operator Closing Limit Switch Input (NC).
GND:	Common GND input
FCA:	Operator Opening Limit Switch Input (NC).
DS1:	Safety Device Input (NC).
GND:	Common GND input
PP:	Pedestrian Pushbutton open-close command input (NO).
ANT-:	Antenna Ground Input.
ANT+:	Antenna Hot pole input.

CN3:

L:	230 V~ line input (phase).
N:	230 V~ line input (neutral).

TRANSFORMER CONNECTIONS

CN4 1st:

1:	230 V~ Transformer Primary Winding Input.
2:	230 V~ Transformer Primary Winding Input.

CN5 2nd:

1:	Transformer SEC 1 Output 21.7V 7.5A no-load voltages.
2:	Transformer SEC 1 Output 21.7V 7.5A no-load voltages.

FUNCTIONAL CHARACTERISTICS

AUTOMATIC OPERATION:

When either the remote or the low voltage pushbutton panel is used to control the gate, operation is as follows:
the first command opens the gate until motor time elapses or until the gate reaches its opening limit position; the second command closes the gate; if another command is transmitted before motor time has elapsed or before one of the two limit stops has been reached, the control unit reverses the movement direction during both opening and closing.

STEP-BY-STEP OPERATION:

When either the remote or the low voltage control pushbuttons are used to control the gate, operation is as follows:
the first command opens the gate until motor time or until the gate reaches its opening limit position; the second command closes the gate; if another command is transmitted before motor time has elapsed or before one of the limit stops has been reached, the control unit stops the

movement. Another command causes the gate to start moving again in the opposite direction.

Step-by-step 1 operations:

When either the remote or the low voltage control pushbuttons are used to control the gate, operation is as follows:

the first command opens the gate until motor time or until the gate reaches its opening limit position; the second command closes the gate; if another command is transmitted before motor time has elapsed or before one of the limit stops has been reached, the control unit stops the movement during both opening and closing. Another command causes the gate to start moving again in the opposite direction.

AUTOMATIC CLOSING:

The control unit can be set up to close the gate automatically without sending any additional commands.

The selection of this type of operation is described in Pause time programming mode.

PEDESTRIAN OPENING:

By means of the remote (CODE P. LED lit) the remote control makes it possible to drive the Operator for a programmable time, typically to allow pedestrian access.

EMERGENCY STOP INPUT:

The control unit allows the connection of an emergency stop pushbutton (NC). Pressing this pushbutton irrespective of the current operating mode of the control unit will cause immediate stopping of the gate movement. An additional gate movement command will be valid provided the emergency stop input is deactivated and, in any case, the control unit will execute the gate opening cycle with 5 seconds preflashing.

IMPORTANT: Jumper this input if it is not to be used.

PHOTOCELLS:

Photocells can be powered by and connected to the control unit in accordance with directive EN 12453.

Tripping of the photocells during opening is disregarded, while during closing it causes reversal of the direction of movement.

To allow operation in compliance with EN 13849-1, Category 2 a photocell test is performed before each movement. The control unit enables the movement only if the test is passed; if it is not, the control unit inhibits all movements and an alarm condition is signalled by blinking of all the programming LEDs on transmission of each command.

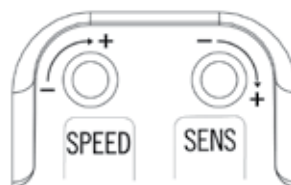

OBSTACLE DETECTION (SENS):

The electronic control unit is equipped with a "SENS" trimmer, completely managed by the microprocessor, for adjustment of the opposing Force required to detect the presence of an obstacle.

The adjustment can be made with a trip time from a minimum of 0.1 seconds to a maximum of 7 seconds.

IMPORTANT:

- If limit switches are connected to the control unit detection of an obstacle will always result in movement reversal during closing and reversal for 2 seconds during opening.
- If there are no limit switches connected to the control unit detection of an obstacle will always result in movement reversal during closing (except in the final 5 seconds of the movement, when it will cause a Stop) and reversal for 2 seconds during opening (except in the final 5 seconds of the movement, when it will cause a Stop).

Obstacle detection system also works with automations without encoder.

OPERATOR SPEED ADJUSTMENT (SPEED):

The electronic control unit is equipped with a "SPEED" trimmer for operator speed adjustment, completely managed by the microprocessor. Adjustment can be performed in a range of between 50% and 100% of

maximum speed.

Initial starting torque can be set for each movement by feeding the operator at full power for 2 seconds, even if operator force control is enabled. Note: initial starting torque is disabled automatically if the Soft Start function is enabled.

Important: If the “SPEED” trimmer is adjusted the self-learning procedure must be repeated because the movement and deceleration times may change.

DECELERATION:

The operators deceleration function is used on gates to prevent the moving leaves from slamming at speed into the limit stops at the end of the opening and closing strokes.

During Operator Time programming (see Main menu) the control unit also allows programming of deceleration in the desired points (immediately before full opening and full closing); in addition, using the “DELAY” trimmer the force intensity can be adjusted during the deceleration phase.

1. OPENING DIRECTION (DIR):

In the default configuration the control unit is set with “OPEN TO RIGHT” logic (seen from the operator side, with operator installed to the right of the sliding leaf); if the “OPEN TO LEFT” logic must be enabled (seen from operator side, operator installed to the left of the sliding leaf), proceed as follows: use the SELECT key to select the blinking DIR LED and press the SET key: the OPEN DIRECTION LED will light steady and programming will be completed. Repeat the procedure if you wish to restore the previous configuration.

2. STEP-BY-STEP:

In the default configuration the control unit is set with “Automatic” operating logic enabled (LED n2 off); if the “Step-by-Step” operating logic is required (LED n2 on), proceed as follows; use the SELECT key to select blinking LED n2 and then press the SET key: LED n2 becomes steady on and programming will be completed.

If the “Step-by-Step 1” operating logic is required, repeat the operation above described, by pressing the SEL key twice instead only one (to obtain the quick blinking of LED. Repeat the procedure if you wish to restore the previous configuration.

3. TX CODE: (Remote control code)

Up to 120 remote controls with different codes of either the fixed or the rolling code type can be saved on the control unit.

Programming:

Programming of the transmission code is performed as follows: use the SELECT key to select blinking LED L3. Press SET once; the LED will change its blinking mode (longer 1 0 1 0) to show that the first level is being saved. On sending the selected code with the desired remote, the CODE LED will remain steady on to indicate that programming has been completed.

To save the code for pedestrian opening / single leaf proceed as follows: use the SELECT key to select blinking CODE LED L3. Press SET twice consecutively; the LED will change its blinking mode (1 1 0 1 1 0) to show that the pedestrian code is being saved. On sending the selected code with the desired remote CODE LED L3 will remain steady lit to indicate that programming has been completed.

If all 120 codes have been saved, repeating the programming operation will cause all the programming LEDs to start blinking to signal that no further codes can be saved.

Deletion:

Use SELECT to go to LED L3; activate blinking of the code to be deleted (CODE or PEDESTRIAN identified by the respective blinking); press and hold down SET for > 5 s. After this interval the LED will switch off for 2 seconds and the procedure is completed. If all CODE and PEDESTRIAN codes are deleted, the LED will remain off.

If only PEDESTRIAN codes remain stored, the LED blinking mode will change (1 1 1 1 0 1 1 1 1 0).

Rule of the first saved Remote control:

When programming remotes the following rule is applied: if the first remote to be saved is of the rolling code type, the receiver will subsequently accept only rolling code remotes, thus providing enhanced anti-intrusion security; if the first remote to be saved is a fixed code type, the receiver will subsequently accept both fixed code remotes and rolling code remotes, although only the fixed part of the latter will be controlled (thus effectively relinquishing the security of the rolling code system).

4. CONDO:

The Condominium function means that during the opening movement or during the pause time the control unit will not respond to commands sent

by Pushbuttons or remotes. In contrast, during the closing movement a command sent by the Pushbuttons or the remotes will reverse the direction of movement. This operating mode is invaluable when the automation includes a loop detector.

In the default configuration the control unit is set with the Condominium function disabled; if the Condominium function is required, proceed as follows: use the SELECT key to select blinking LED L4 and then press the SET key: LED L4 will light steady and programming will be completed. Repeat the procedure if you wish to restore the previous configuration.

5. MOTOR TIME (Programming of the motor run time of the operators with max 4 minutes):

The control unit is factory set with preset motor time of 30 seconds without deceleration. If the motor time of the operators must be changed, programming must be carried out with the gate closed as follows: use the SELECT key to select blinking LED L5 and then press the SET key momentarily; the operator will start the opening movement; when the desired deceleration starting point is reached press the SET key again; at the same time the operator will decelerate and reach the desired position; press SET to terminate the opening cycle. Thereafter LED L5 will start blinking rapidly; now repeat the motor time and deceleration programming procedure for the closing cycle. If you do not require the control unit to perform the deceleration, during programming, when the open-close cycle has been completed press the SET key twice consecutively rather than just once.

During programming, instead of the SET key on the control unit you can use the button on the remote, providing the remote has been saved beforehand.

6. PAUSE TIME: (Programmazione tempo chiusura aut. 4 min. max.):

The control unit is factory set with automatic closing disabled. If you wish to enable automatic closing proceed as follows: use the SELECT key to select blinking LED L6 and press the SET key momentarily; now wait for a time equivalent to the desired time interval; press the SET key again momentarily and at the same time the automatic closing time will be saved and LED L6 will remain steady on. If you wish to restore the initial condition (no automatic closing) select blinking LED L6 and then press the SET key twice consecutively in a time period of 2 seconds. The LED will switch off and the operation will be completed.

During programming, instead of the SET key on the control unit you can use the button on the remote, providing the remote has been saved beforehand.

7. AUTOMATIC PROGRAMMING:



The control unit provides allows Automatic Programming (SIMPLIFIED).

First bring the gate leaves to an intermediate position, use the SELECT key to select blinking LED L7 and then hold down the SET key; the control unit executes the Auto programming procedure by performing a complete opening and closing cycle (keep the SET key pressed until Auto Programming is completed). During the Auto Programming procedure, the Deceleration cycle is set automatically at approximately 15% of the complete cycle.

During Automatic Programming, instead of the SET key on the control unit you can use the button on the remote, providing the remote has been saved beforehand.

EXTENDED MENU 1

The control unit is factory set to allow direct selection exclusively of the main menu functions. If you wish to enable the functions described in Extended Menu 1, proceed as follows: select blinking LEV LED and press SET once. The LED will start blinking. This means there will be 30 seconds to select the functions of Extended Menu 1 using the SELECT and SET keys; once an additional 30 seconds have elapsed the control unit reverts to the main menu.

		ON 	OFF 
L1	FOTOTEST	ON	OFF
L2	PEDESTRIAN TIME	ON	OFF
L3	DECELERATION	OFF	ON
L4	REMOTE CODE PGM	ON	OFF
L5	RELEASE STROKE	ON	OFF
L6	SLAM LOCK	ON	OFF
L7	COURTESY LIGHT	ON	OFF
LEV	LEV	1 FLASH	

1. PHOTOCELLS TEST:

The control unit is factory set with the photocells test disabled; proceed

as follows if you wish to enable the function: make sure you have enabled extended Menu 1, use the select key to select blinking LED L1 and then press the SET key; at the same time LED L1 will become steady on and programming will be completed.

Repeat the procedure if you wish to restore the previous configuration.

2. PED MOT. T. (Programming of pedestrian opening motor time of max 4 minutes):

The control unit is factory set with Motor Time (Pedestrian opening) of 10 seconds without any deceleration.

If the pedestrian motor time must be changed, programming must be carried out with the gate closed as follows: ensure you have enabled Extended Menu 1, use the SELECT key to select blinking LED L2 and then press the SET key momentarily. The Operator will start the Opening cycle; when the gate reaches the desired initial deceleration position press the SET key again: LED L2 will start blinking more slowly and the Operator performs the deceleration; when the desired position is reached press the SET key to terminate the Opening cycle. At this point LED L2 returns to the normal blinking speed and the Operator restarts in the Closing movement; repeat the operations described above for the Closing movement.

If you do not require the control unit to perform the deceleration, during programming, when the opening and closing cycle has been completed press the SET key twice consecutively rather than just once.

During programming, instead of the SET key on the control unit you can use the button on the remote, providing the remote has been saved beforehand

3. DECELERATION:

As indicated above, the control unit allows a deceleration stage to be programmed during opening and closing, while with the Automatic Programming function the deceleration stage is included automatically. However, if no deceleration is required, this stage can be inhibited. In this manner, when using Automatic Programming the Deceleration stage will no longer be included, while if the Operator Times Programming function is used the option of specifying a deceleration stage during opening and closing will no longer be available. If, before excluding the deceleration stage it had already been programmed using the Operator Times Programming function, programming must be repeated from the beginning. If the deceleration stage is to be excluded proceed as follows: make sure you have enabled Extended Menu 1, use the SELECT key to select blinking LED L3 and then press the SET key: LED L3 becomes steady on and programming will be completed. Repeat the procedure if you wish to restore the previous configuration.

4. REMOTE CODE PGM (Remote Programming of Radio remote controls):

The control unit allows the transmission code to be programmed remotely without acting directly on the control unit SELECT key.

Remote programming of a Radio remote control is performed as follows: send, continuously for a time in excess of 10 seconds, the code of a previously saved remote; at the same time the control unit switches to programming mode as described above for the CODE LED in the main menu. If a pedestrian code previously stored in the control unit is transmitted continuously, the control unit switches to programming of a new pedestrian code. The control unit is factory set with transmission code remote programming disabled; proceed as follows if you wish to enable the function: make sure you have enabled extended Menu 1, use the SELECT key to select blinking LED L4 and then press the SET key; at the same time LED L4 will become steady on and programming will be completed. Repeat the procedure if you wish to restore the previous configuration.

5. RELEASE STROKE:

The control unit is factory set with the Release Stroke function disabled. To enable the Release Stroke function at maximum power, proceed as follows: make sure you have enabled Extended Menu 1, use the SELECT key to select blinking LED L5 then press the SET key, LED L5 becomes steady on and the programming procedure will be completed. If you wish to enable the Release Stroke function at the power set with the "FORCE" trimmer, repeat the procedure described above, press the SELECT key twice (LED L5 will blink rapidly) rather than just once. Repeat the procedure if you wish to restore the initial configuration.

This procedure makes it possible to facilitate release of the gate lock and thus allow correct execution of the opening stroke. With this function, before starting the opening stroke the control unit sends a closing command for 2 seconds with the thrust force associated with the selection made.

6. SLAM LOCK:

The control unit is factory set with the Slam Lock function disabled. This function consists in adding, in the presence of a deceleration stage during

closing, 1 extra second at the maximum power or at the power selected with the "FORCE" trimmer, in such a way as to ensure positive engagement of the gate lock, if installed. If you wish to enable the Slam Lock function at maximum power, proceed as follows: make sure you have enabled Extended Menu 1, use the SELECT key to select blinking LED L6 and then press the SET key: LED L6 becomes steady on and programming will be completed. If you wish to enable the Slam Lock function at the power set with the "FORCE" Trimmer, repeat the operation described by pressing the SELECT key twice (LED L6 will blink rapidly) rather than once. Repeat the procedure if you wish to restore the initial configuration.

7. PREFLASHING/COURTESY LIGHT:



The control unit is factory set with the Preflashing and Courtesy Light functions disabled. If you wish to enable the Preflashing function proceed as follows: make sure you have enabled Extended Menu 1, use the SEL key to select blinking LED L7 and then press the SET key: the LED becomes steady on and programming will be completed. If you wish to enable the Courtesy Light function, repeat the operation described above, pressing the SET key twice (the LED will blink rapidly) rather than once. Repeat the procedure if you wish to restore the initial configuration.

Preflashing Operation: The 24 V~ 4W max. Flashing Light output will always switch on 3 seconds before the gate starts the closing operation.

Courtesy Light Operation: The 24 V~ 4W max. Courtesy Light output will switch on for 3 minutes whenever an opening command is transmitted

EXTENDED MENU 2

The control unit is factory set to allow direct selection exclusively of the main menu functions. If you wish to enable the functions described in Extended Menu 2, proceed as follows: select blinking LED no. 8 and press SET twice. The LED will start blinking alternately 1 1 0 1 1 0 1 1 0. This means there is a period of 30 seconds to select the functions in Extended Menu 2 using the SELECT and SET keys and then, after a further 30 seconds, the control unit will revert to the main menu.

		ON 	OFF 
L1	SOFT STOP	ON	OFF
L2	SOFT START	ON	OFF
L3	DS 1 IN OPEN	ON	OFF
L4	HOLD-TO-RUN	ON	OFF
L5	FOLLOW ME	ON	OFF
L6	PAUSE FLASHING	ON	OFF
L7	ALWAYS CLOSE	ON	OFF
LEV	MENU	2 FLASHES	

1. SOFT STOP:

The control unit is factory set with the Soft Stop function disabled. If you wish to enable the function, proceed as follows: ensure you have enabled Extended Menu 2 and then use the SEL key to select blinking LED L1 and press the SET key; at the same time LED L1 becomes steady on and programming will be completed. With this function enabled at the end of the movement the control unit will reduce operator force to zero gradually in a 2 second interval. Repeat the procedure if you wish to restore the previous configuration.

2. SOFT START:

The control unit is factory set with the Soft Start function disabled. If you wish to enable the function, proceed as follows: ensure you have enabled Extended Menu 2 and then use the SEL key to select blinking LED L2 and press the SET key; at the same time LED L2 becomes steady on and programming will be completed. With this function enabled at the start of each movement the control unit will regulate start-up of the operator, gradually increasing the force from the minimum to the value set by the "FORCE" trimmer during the first 2 seconds of operation. Repeat the procedure if you wish to restore the previous configuration.

Note: when the Soft Start function is enabled the control unit automatically disables the Starting Torque function, while if Soft Start is disabled then Starting Torque is automatically enabled.

3. DS 1 also in opening:

The control unit allows the operation of input DS1 to be modified. If you want DS 1 to operate also during opening (momentary stopping of the gate, as soon as the photocell is freed the control unit resumes the opening movement), proceed as follows: ensure you have enabled Extended Menu 2 and then press the SEL key to select blinking LED L3 and press the SET key: LED L3 becomes steady on and programming will be completed.

Repeat the procedure if you wish to restore the initial configuration.

4. HOLD-TO-RUN:

The control unit provides the opportunity to set the "Hold-to-run" function. If you wish to enable the function, proceed as follows: ensure you have enabled Extended Menu 2 and then use the SEL key to select blinking LED L4 and press the SET key; at the same time LED L4 becomes steady on and the operation will be completed. With this function enabled using either the remotes or the Pushbuttons to operate the gate, the following operation will be obtained: the command must be maintained constantly to move the gate. When the command is released movement will stop immediately. Repeat the procedure if you wish to restore the previous configuration.

5. FOLLOW ME

The control unit allows the "Follow me" function to be configured; programmable only if a Pause Time has already been set, this function reduces the Pause Time to 5 seconds after freeing the SAFE1 photocell, meaning the gate re-closes 5 seconds after transit of the user. To activate this function proceed as follows: ensure you have enabled Extended Menu 2 and then press the SELECT key to select blinking LED L5 and then press the SET key: LED L5 becomes steady on and programming will be completed. Repeat the procedure if you wish to restore the previous configuration.

6. FLASHING LIGHT OPERATION

The control unit is factory set with Flashing Light during Pause Time disabled. If you wish to enable this function, proceed as follows: make sure you have enabled Extended Menu 2, press the SELECT key to select blinking LED L6 and then press the SET key: LED L6 becomes steady on and programming will be completed. Repeat the procedure if you wish to restore the previous configuration.

7. ALWAYS CLOSE

The control unit provides the facility to set "Always Close" operation: this function, which is programmable only if a Pause Time has already been programmed, is activated after a power loss; if the gate open condition is confirmed a closing movement is started automatically, preceded by 5 seconds of preflashing. If you wish to enable the function, proceed as follows: ensure you have enabled Extended Menu 2 and then use the SEL key to select blinking LED L7 and press the SET key; at the same time LED L7 becomes steady on and the operation will be completed. Repeat the procedure if you wish to restore the previous configuration.

EXTENDED MENU 3

The control unit is factory set to allow direct selection exclusively of the main menu functions.

If you wish to enable the functions described in Extended Menu 3, proceed as follows: select blinking LED no. 8 and press SET 3 times. The LED will start blinking alternately 1 1 1 0 1 1 1 0 1 1 1 0. This means there is a period of 30 seconds to select the functions in Extended Menu 3 using the SEL and SET keys and then, after a further 30 seconds, the control unit will revert to the main menu.

EXTENDED MENU 3

level	ON 
L1	1 LED 1
L2	2 LED 1 +LED 2
L3	3 LED 1 +LED 2 +LED 3
L4	4 LED 1 + LED 2 +LED 3 +LED 4
L5	5 LED 1 + LED 2 +LED 3 +LED 4 +LED 5
L6	6 LED 1 + LED 2 +LED 3 +LED 4 +LED 5 + LED 6
L7	7 LED 1 + LED 2 +LED 3 +LED 4 +LED 5 + LED 6 + LED 7
LEV	MENU 3 FLASHIES

DECELERATION FORCE ADJUSTMENT:

Operator force during the deceleration stage can be programmed on the control unit. You can select one of 7 different power levels as follows; ensure you have enabled Extended Menu 3; each combination of lit LEDs defines a level as shown in the above table; in practice, starting from the bottom LED (LED 1) and proceeding upward, each additional LED corresponds to a higher power level. Use the SEL key to scroll through the different power levels; for each selected power level the top LED will blink (for example, selecting level 4, LED 1 + LED 2 + LED 3 will be steady on, while LED 4 will blink); press SET to confirm. Factory setting: level 3 selected.

RESET:

If it becomes necessary to reset the control unit to restore the factory settings, press the SELECT and SET keys together; this will cause all the RED indicator LEDs to light simultaneously followed immediately by the control unit switching off

DIAGNOSTICS:

Photocell Test:

The control unit is prearranged for connection of safety devices in compliance with standard EN 12453 point 5.1.1.6. At each operating cycle a functional test of the connected photocell is performed. In the case of an open circuit and/or malfunctioning of the photocell, the control unit does not enable movement of the gate and visually signals the test failed condition by causing all the indicator LEDs to blink simultaneously. As soon as correct operation of the photocell is restored the control unit is ready for normal use. This operating mode guarantees failure mode monitoring in compliance with EN 954-1 Category 2

Commands input test:

In correspondence with each low voltage command input the control unit is equipped with an indicator LED so that the status of the input can be checked at a glance. Operating logic: LED on input closed, LED off input open.

WARRANTY

Fratelli Comunello SpA provides a warranty for 24 months for the correct functioning of the actuators from the date of manufacture, provided that the performance specifications indicated in the product instruction manuals are respected. Free of charge repair and replacement of components that are found to be faulty according to the indisputable judgment of the company's technical staff shall be guaranteed at the sole discretion of Fratelli Comunello Spa, and so excluding any claim for damages made by others. Warranty material shall be returned to Fratelli Comunello S.p.a. headquarters carriage paid and will then be shipped to the customer carriage unpaid. The material found to be faulty and returned to Fratelli Comunello S.p.a. shall remain property of the Seller. Any cost resulting from any work needed to repair the defect or to replace the material shall be charged to the Buyer. No compensation shall be allowed for the period of device inactivity. Work under warranty does not prolong the warranty period. The defect of the product shall be reported by the Buyer within 8 (eight) days from its discovery or from the date of delivery of the goods, under penalty of invalidation of the warranty. Such claim shall be noted in writing.

Warranty does not cover:

Any product defect or damage that may have been incurred during transport; any defect or damage arising from any fault and/or from neglect, inadequacy and misuse of the electrical wiring in the Buyer's property; any defect or damage caused by any repairs carried out by non authorised personnel or by incorrect use/installation (with reference to this, system maintenance is recommended every 6 months) or if not original spare parts are used; any defect caused by chemicals or atmospheric conditions. The warranty does not cover any cost neither for consumable materials nor for alleged defects or convenient surveys.

Product Features Fratelli Comunello SpA products are subjected to continue changes and improvements; their technical features and image may therefore change without previous notice.

Competent court

Since the contract of sale is conrmed by an Order Conmation drawn up in Rosà, any such dispute shall be settled by the laws of Italy and by the court of Vicenza (VI).

INSTALLATIONS-UND GEBRAUCHSANLEITUNG CU - 24V - 1M

CE-KONFORMITÄTSERKLÄRUNG

Der Unterzeichner, Herr **COMUNELLO LUCA**, der den folgenden Hersteller vertritt:

F.lli COMUNELLO spa
Via Cassola 64, 36027 Rosà (VI) Italy

RKLÄRT, dass die anbei beschriebene Ausrüstung:

Beschreibung **Elektronische Steuerung**
Modell **CU 24V 1M**

den Gesetzesbestimmungen entspricht, die folgende Richtlinien umsetzen:

- Richtlinie 2004/108/EG (EMV-Richtlinie)
- Richtlinie 2006/95/CE

und dass alle folgenden Normen und/oder technischen Spezifikationen angewendet wurden:

EN61000-6-2 + EN61000-6-3
EN62233 :2008
EN301489-1 + EN301489-3 + EN300220-2
EN60335-1 :2002
sowie ihre nachträglichen Änderungen.

Letzte zwei Ziffern des Jahres, in dem das CE-Zeichen angebracht wurde **14**

Rosà (VI) – Italien
01-09-2014

Außerdem wird erklärt, dass es nicht erlaubt ist, die Automatisierung in Betrieb zu setzen, solange die Anlage, in die sie eingebaut wird oder mit der sie zusammengebaut wird, identifiziert wurde und deren Konformität mit den Erfordernissen der Richtlinie 2006/42/EG und der entsprechenden nationalen Gesetzgebung erklärt wurde.

Dr. LUCA COMUNELLO

Rechtsvertreter der Firma FRATELLI COMUNELLO s.p.a.



Fratelli Comunello S.p.A.
Unternehmen mit UNI EN ISO 9001:2008
zertifiziertem Qualitätssystem

(Bescheinigung n° 50 100 11235 Rev. 01)

HINWEISE

- Die Steuerung besitzt keinerlei Trennvorrichtung für die 230 Volt Stromleitung; deshalb muss der Installateur eine Trennvorrichtung in die Anlage einplanen. Es ist notwendig, einen Haupt-Netzschalter der Überspannungskategorie III zu installieren. Er ist an einer Stelle anzubringen, an der er vor ungewünschten Wiedereinschaltungen geschützt ist, gemäß Punkt 5.2.9 der Richtlinie EN 12453. Die Verkabelung der verschiedenen steuerexternen elektrischen Bestandteile ist nach EN 60204-1 und deren Änderungen laut Punkt 5.2.7 der Richtlinie EN 12453 zu fertigen. Die Stromkabel dürfen einen Höchstdurchmesser von 14 mm aufweisen; die Befestigung der Speise- und Anschlusskabel muss durch die Anwendung als „Option“ lieferbarer Kabelklemmen gewährleistet sein
- Als Speisekabel sind unbedingt harmonisierte biegsame Kabel mit Isolierhülle aus Polychloropren (H05RN-F) mit Leiter-Mindestquerschnitt von 1 mm² zu verwenden
- Bei der Installation ausschließlich doppelt isolierte Kabel (mit Schutzmantel) verwenden, sowohl für Anschlüsse mit Netzspannung (230V) als auch für Anschlüsse mit Sicherheitskleinspannung SELV. Ausschließlich Kunststoff-Führungsschienen verwenden und getrennt für Verkabelungen mit Niederspannung (230V) und mit Sicherheitskleinspannung (SELV).
- Die Leiter für Sicherheitskleinspannung müssen materiell von den Netzspannungsleitern getrennt sein (mind. 4 mm in der Luft), oder sie müssen durch eine zusätzliche, mindestens 1 mm dicke Isolierung angemessen isoliert sein.
- Am Stromversorgungsnetz des Torantriebs ist eingangsseitig eine Vorrichtung zu installieren, die eine komplette allpolige Ausschaltung des Netzes mit einer Kontaktköpfung von mind. 3 mm an jedem Pol gewährleistet. Solche Trennvorrichtungen müssen gemäß Installationsregeln am Stromversorgungsnetz vorhanden und direkt an den Stromversorgungsklemmen angeschlossen sein.
- Beim Durchbohren des Gehäuses zur Durchführung der Strom- und Anschlusskabel und bei der Montage der Kabelklemmen ist darauf zu achten, dass beim Zusammenbau aller Teile die Eigenschaften des IP-Schutzgrades des Gehäuses so gut wie möglich unverändert bleiben.
Außerdem ist bei der Kabelbefestigung darauf zu achten, dass sie stabil verankert werden.
- Das Gehäuse ist an der Rückseite für die Wandbefestigung vorbereitet (Vorbereitung für die Durchbohrungen zur Befestigung mit Dübeln oder zur Befestigung mit Schrauben). Es sind alle Vorkehrungen für eine Installation ohne Veränderung des IP-Schutzgrades vorzusehen und zu implementieren.

- Falls eine Druckknopftafel für die manuelle Bedienung montiert wird, ist diese so zu positionieren, dass sich der Benutzer nicht an einer gefährlichen Position befindet.
- Der Getriebemotor für die Torbewegung muss den Vorschriften laut 5.2.7 der Richtlinie EN 12453 entsprechen.
- Der Ausgang FOTO+ ist notwendigerweise der Fotozellenspeisung gewidmet und darf nicht für andere Anwendungen eingesetzt werden.
- Die Steuerung kann bei jedem Bewegungszyklus die Funktionsfähigkeit der Fotozellen testen und garantiert damit den Quetschschutzeinrichtungen der Kategorie 2 einen Schutz vor Defekten gemäß Punkt 5.1.1.6. der Richtlinie EN 12453. Wenn die Sicherheitsvorrichtungen nicht angeschlossen werden und/oder nicht funktionieren, ist die Steuerung daher nicht betriebsfähig.
- Das Gerät kann von Kindern ab mindestens 8 Jahren und von Personen mit herabgesetzten körperlichen, gefühlsmäßigen und geistigen Fähigkeiten bzw. von Personen ohne Erfahrung oder ohne die notwendigen Kenntnisse benutzt werden, vorausgesetzt sie werden dabei beaufsichtigt bzw. man erteilt ihnen vorab Anweisungen für den sicheren Gebrauch des Geräts und das Verständnis der damit verbundenen Gefahren.
Kinder dürfen nicht mit dem Gerät spielen. Die Reinigung und Wartung, die dem Benutzer obliegen, dürfen nicht von Kindern ohne Aufsicht durchgeführt werden.

Für einen korrekten Betrieb des Funkempfängers wird im Falle einer Verwendung von zwei oder mehreren Steuerungen empfohlen, sie in einem Abstand von mindestens 3 m voneinander zu installieren.

Alle Arbeitsgänge, die das Öffnen des Gehäuses verlangen (Anschluss der Kabel, Programmierung, usw.) sind in der Installationsphase von fachkundigem Personal durchzuführen.

WICHTIGE HINWEISE FÜR DEN BENUTZER

- Die Vorrichtung darf nicht von Kindern oder Personen mit unzureichenden psychisch-physischen Fähigkeiten verwendet werden, es sei denn, sie werden überwacht oder über den Betrieb und die Benutzungsmethoden belehrt.
- Kindern darf nicht erlaubt werden, mit der Vorrichtung zu spielen; außerdem sind die Funksteuerungen vor Kindern fern zu halten.
- **ACHTUNG:** Dieses Anleitungshandbuch ist aufzubewahren und die darin enthaltenen wichtigen Sicherheitsvorschriften zu beachten. Das Nichtbeachten der Vorschriften könnte Schäden und schwere Unfälle verursachen.
Die Anlage häufig untersuchen, um eventuelle Zeichen von Beschädigungen festzustellen. Die Vorrichtung nicht verwenden, wenn sie reparaturbedürftig ist.

TECHNISCHE EIGENSCHAFTEN

Eingang Not-Akku:	24 V \approx 7A/h max.
Ausgang Blinkleuchte:	24 V \approx 4 W max.
Ausgänge Motoren:	24V \approx 1 x 50 W max.
Stromversorgung Fotozellen:	24V \approx 5 W max.
Betriebstemperatur:	-20 ÷ + 50 °C
Funkempfänger:	433 Mhz
Sender:	18 Bit oder Rolling Code
max. gespeicherte TX Codes:	120 (CODE oder CODE PED)
Abmessungen der Platine:	100x105 mm.
Maximale Leistungsaufnahme	150W

VORBEREITENDE ÜBERPRÜFUNGEN

- Prüfen, dass das in der Verpackung enthaltene Produkt einwandfrei und in gutem Zustand ist.
- Prüfen, dass der Installationsort geeignet ist und die Mindestabmessungen laut ABB. 1 einhält.

INSTALLATION

- An den vier Ecken des Gehäuses Bohrungen fertigen und die Steuerung an der Wand befestigen (ABB. 2).
- Zur Durchführung der Kabel, das Gehäuse an der Unterseite durchbohren. (FIG. 3). Es wird zur Verwendung von Kabelklemmen empfohlen.

ELEKTRISCHE ANSCHLÜSSE

CN1:

BATT+24V:	Eingang +24V Not-Akku.
BATT-24V:	Eingang – 24V Not-Akku.
LAMP+24V:	Ausgang + 24V Blinkleuchte.
LAMP-24V:	Ausgang – 24V Blinkleuchte.
MOT1+:	Ausgang + Motor 1.
MOT1-:	Ausgang – Motor 1.

CN2:

STOP:	Eingang Sperre (NC-Kontakt).
GND:	Eingang GND common.
FOTO+:	Kontrolle und Speisung der Fotozellen (24V 5W).
GND:	Kontrolle und Speisung der Fotozellen (GND).
FCC:	Eingang Schließendschalter Motor (NC-Kontakt).
GND:	Eingang GND common
FCA:	Eingang Öffnungsendschalter Motor (NC-Kontakt).
DS1:	Eingang Sicherheitsvorrichtung (NC-Kontakt).
GND:	Eingang GND common
PP:	Eingang Taster P/P Impulsbetrieb Auf/Zu-Betätigung (NO)
ANT-:	Eingang Masseanschluss Antenne.
ANT+:	Eingang heißer Pol Antenne.

CN3:

L:	Eingang Außenleiter 230 V~ (Phase).
N:	Eingang Außenleiter 230 V~ (Neutralleiter).

ANSCHLÜSSE DES TRANSFORMATORS

CN4 1st:

- 1: Eingang Transformator-Primärwicklung 230 V~
- 2: Eingang Transformator-Primärwicklung 230 V~

CN5 2nd:

- 1: Ausgang SEC (Sekundärwicklung)
Transformator 21,7V 7,5A Leerlaufspannungen
- 2: Ausgang SEC (Sekundärwicklung)
Transformator 21,7V 7,5A Leerlaufspannungen.

BETRIEBSEIGENSCHAFTEN

AUTOMATIKBETRIEB

Wenn sowohl die Funksteuerung wie auch die Niederspannungs-Druckknopfplatte zur Bedienung des Tors verwendet werden, erfolgt der Betrieb in folgender Weise:

Der erste Impuls steuert das Öffnen bis zum Ablauf der Motorzeit bzw. zum Erreichen des Öffnungs-Endschalters, der zweite Impuls steuert das Schließen des Tors. Wenn vor Ablauf der Motorzeit bzw. dem Erreichen eines der beiden Endschalter ein Impuls gesendet wird, steuert die Steuerung sowohl beim Öffnen als auch beim Schließen die Umkehr der Bewegung.

IMPULSBETRIEB:

Bei Verwendung der Funksteuerung oder der Niederspannungstasten zur Betätigung des Schließsystems wird folgender Betrieb erzeugt: Der erste Impuls steuert die Öffnung bis zum Ablauf der Motorzeit oder zum Erreichen des Öffnungs-Endanschlags; der zweite Impuls steuert die Schließung des Schließsystems; falls vor Ablauf der Motorzeit oder vor Erreichen des Öffnungs-Endanschlags ein Impuls gesendet wird, stoppt die Steuerung die Bewegung (falls zuvor eine Pausezeit programmiert wurde, steuert sie bei Ablauf das erneute automatische Schließen). Eine weitere Schaltung bewirkt die Wiederaufnahme der Bewegung in die entgegengesetzte Richtung; falls vor Ablauf der Motorzeit oder vor Erreichen des Schließ-Endanschlags ein Impuls gesendet wird, stoppt die Steuerung die Bewegung ebenfalls. Eine weitere Schaltung bewirkt den Neustart der Bewegung in die entgegengesetzte Richtung.

Impulsbetrieb 1:

Bei Verwendung der Funksteuerung oder der Niederspannungstaster zur Betätigung des Schließsystems wird folgender Betrieb erzeugt: Der erste Impuls steuert die Öffnung bis zum Ablauf der Motorzeit oder zum Erreichen des Öffnungs-Endanschlags; der zweite Impuls steuert die Schließung des Schließsystems; falls vor Ablauf der Motorzeit oder vor Erreichen eines der beiden Endanschläge ein Impuls gesendet wird, stoppt die Steuerung ebenfalls die Bewegung, sowohl in der Öffnungs- wie auch Schließphase (auch wenn zuvor eine Pausezeit programmiert wurde). Eine weitere Schaltung bewirkt den Neustart der Bewegung in die entgegengesetzte Richtung.

SCHLIESSAUTOMATIK

Die Steuerung erlaubt ein automatisches Schließen des Tors ohne zusätzliche Betätigungen.

Die Wahl dieser Betriebsmethode ist im Abschnitt der Programmierung der Pausezeit beschrieben.

FUSSGÄNGERFUNKTION:

Die Steuerung ermöglicht mit der Funksteuerung (Led CODE P. eingeschaltet) eine zeitlich programmierbare Motorbetätigung für den Fußgängerdurchgang.

EINGANG SPERRE:

Die Steuerung erlaubt den Anschluss eines Sperr-Tasters (NC). Das Ansprechen in egal welcher Betriebsphase der Steuerung führt zum sofortigen Stoppen der Bewegung. Es wird eine weitere Bewegungsbetätigung möglich sein, sofern der Sperreingang deaktiviert wurde; in jedem Fall leistet die Steuerung die Öffnungsphase des Antriebs mit einem 5 Sekunden langen Vorblinken.

ACHTUNG: Diesen Eingang überbrücken, wenn er nicht benutzt wird

FOTOZELLEN:

Die Steuerung erlaubt die Speisung und den Anschluss von Fotozellen gemäß Richtlinie EN 12453.

Das Ansprechen der Fotozellen wird in der Öffnungsphase nicht berücksichtigt, in der Schließphase bewirkt es die Umkehr der Bewegung. Für einen Betrieb gemäß Kat. 2 der Richtlinie EN 13849-1 findet vor jedem Manöver ein Fotozellentest statt. Erst nach bestandem Test startet die Steuerung das Manöver: andernfalls erlaubt die Steuerung keine Bewegung und bei jeder Schaltung weist das Blinken aller Programmier-Leds auf den Alarmzustand hin.

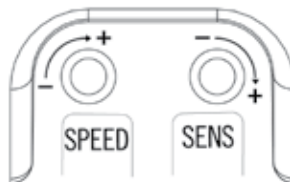

HINDERNISERKENNUNG (SENS):

Die elektronische Steuerung ist mit einem Trimmer „SENS“ für die Einstellung der zur Hinderniserkennung notwendigen Gegenkraft ausgestattet, die ganz vom Mikroprozessor gesteuert wird.

Die Einstellung kann mit einer Ansprechzeit zwischen mindestens 0,1 Sek. und maximal 7 Sek. erfolgen.

ACHTUNG:

- Wenn Endschalter an der Steuerung angeschlossen sind, bewirkt die Hinderniserkennung immer die Umkehr der Bewegung beim Schließen und die 2 Sekunden lange Umkehr beim Öffnen.
- Wenn keine Endschalter an der Steuerung angeschlossen sind,

bewirkt die Hinderniserkennung immer die Umkehr der Bewegung beim Schließen (ausgenommen in den letzten 5 Sekunden, in denen das Stopp-Manöver erfolgt) und eine 2 Sekunden lange Umkehr beim Öffnen (ausgenommen in den letzten 5 Sekunden, in denen das Stopp-Manöver erfolgt).

Die Hinderniserfassung funktioniert auch bei automatischen Antrieben ohne Encoder.

EINSTELLUNG DER GESCHWINDIGKEIT DER MOTOREN (SPEED):

Die elektronische Steuerung ist mit einem Trimmer „SPEED“ für die Einstellung der Geschwindigkeit des Motors ausgestattet, die vollkommen vom Mikroprozessor gesteuert wird. Die Einstellung kann in einem Bereich von 50% bis 100% der Höchstgeschwindigkeit erfolgen.

Für jede Bewegung ist in jedem Fall ein Anlauf vorgesehen, bei dem der Motor 2 Sekunden lang mit der Höchstleistung gespeist wird, auch wenn die Einstellung der Motorkraft eingeschaltet ist. Anmerkung: Der Anlauf wird automatisch ausgeschaltet, wenn die Soft-Start-Funktion eingestellt ist.

Achtung: Eine Änderung des Trimmers „SPEED“ verlangt die Wiederholung der Lernprozedur, da sich die Manöver- und Verlangsamungszeiten verändern können.

VERLANGSAMUNG:

Die Verlangsamungsfunktion der Motoren wird für Tore verwendet, um das Anschlagen mit hoher Geschwindigkeit der beweglichen Flügel am Ende der Öffnungs- und Schließphase zu vermeiden.

Die Steuerung erlaubt während der Programmierung der Motorzeit (siehe Hauptmenü) auch die Programmierung der Verlangsamung an den gewünschten Stellen (vor der kompletten Öffnung und Schließung); außerdem ist mit dem Trimmer „RALL“ eine Feineinstellung der Intensität der Kraft während der Verlangsamungsphase möglich

ENDSCHALTER ÖFFNUNG UND SCHLISSUNG:

Die Steuerung erlaubt den Anschluss von zwei Endschaltern für die Öffnung und Schließung (NC). Wenn diese in den jeweiligen Betriebsphasen ansprechen, wird ein sofortiges Stoppen der Bewegung erzeugt.

Achtung: Diese Eingänge nicht überbrücken, wenn sie nicht benutzt werden

BETRIEB MIT TIMER:

Die Steuerung erlaubt den Anschluss eines Timers anstelle des Auf-Zu-Tasters.

Beispiel: 8.00 Uhr: Der Timer schließt den Kontakt und die Steuerung steuert die Öffnung; 18.00 Uhr: Der Timer öffnet den Kontakt und die Steuerung steuert die Schließung. Während des Intervalls von 08.00 bis 18.00 Uhr am Ende der Öffnungsphase schaltet die Steuerung die Blinkleuchte, die Schließautomatik und die Funksteuerungen aus.

PUFFERAKKU:

In die Steuerung ist ein 13,7 V₌₌ Ladegerät eingebaut (deshalb ist auch für 24V Motoren ein 12V Akku zu verwenden). An die Steuerung kann ein Pufferakku mit einer max. Leistung von 7Ah angeschlossen werden, mit dem im Notbetrieb einige Kompletzmanöver mit herabgesetzter Geschwindigkeit ausgeführt werden können. Falls eine Blinkleuchte vorhanden ist, funktioniert sie bei fehlender Netzspannung nur während der ersten 4 Sekunden des Manövers.

PROGRAMMIERUNG:

Taste SELECT: Wählt die Art der zu speichernden Funktion; die Wahl wird von der blinkenden Led angezeigt.



Durch mehrmaliges Drücken der Taste stellt man auf die gewünschte Funktion. Die Wahl bleibt 10 Sekunden lang aktiv, wird von der blinkenden Led angezeigt und nach Ablauf schaltet die Steuerung wieder auf den ursprünglichen Zustand.

Taste SET: Dient zur Programmierung der Information je nach der mit der Taste SEL gewählten Funktion.

WICHTIG: Die Funktion der Taste SET kann auch von der Funksteuerung ersetzt werden, sofern sie vorher programmiert wurde (Led CODE eingeschaltet).

MENÜ HAUPTMENÜ

Der Hersteller liefert die Steuerung mit der möglichen Wahl einiger wichtiger Funktionen.

		ON 	OFF 
L1	DIR	Öffnet nach links	Öffnet nach rechts
L2	STEP BY STEP	Impulsbetrieb	Automatikbetrieb
L3	CODE TX	Code eingegeben	Kein Code
L4	COND	ON	OFF
L5	MOTOR TIME	Programmierte Zeit	30 Sek.
L6	PAUSE TIME	Mit Schließautomatik	Ohne Schließautomatik
L7	AUTO PROGRAM	ON	OFF
LEV	MENU	ON	

1. ÖFFNUNGSRICHTUNG (DIR):

Die Logik der Default-Konfiguration ist die „ÖFFNUNG NACH RECHTS“ (motorseitige Ansicht, rechts vom Schiebeter installierter Motor); falls die Logik „ÖFFNUNG NACH LINKS“ eingestellt werden muss (motorseitige Ansicht, links vom Schiebeter installierter Motor), folgendermaßen vorgehen: Mit der Taste SELECT auf das Blinken der LED DIR stellen und auf die Taste SET drücken: Die LED DIREZ APRE (Öffnungsrichtung) schaltet permanent ein und die Programmierung wird komplettiert. Den Vorgang wiederholen, falls auf die vorherige Konfiguration zurückgestellt werden soll.

2. STEP BY STEP:

In der Default-Konfiguration ist der „Automatikbetrieb“ eingestellt (LED Nr.2 ausgeschaltet); falls die Betriebslogik „Impulsbetrieb“ eingestellt werden soll: mit der Taste SEL auf das Blinken der LED Nr. 2 stellen und auf die Taste SET drücken. Die LED Nr. 2 schaltet permanent ein und die Programmierung wird beendet.

Falls die Betriebslogik „Impulsbetrieb 1“ eingestellt werden soll, den oben beschriebenen Vorgang wiederholen und zweimal anstatt einmal auf die Taste SEL drücken (die LED Nr.2 beginnt schnell zu blinken).

Zur Rückstellung auf die vorherige Konfiguration den Vorgang wiederholen.

3. CODE TX: (Code der Funksteuerung)

Mit der Steuerung können bis zu 120 Funksteuerungen mit untereinander unterschiedlichen Codes (Festcode oder Rolling Code) gespeichert werden.

PROGRAMMIERUNG:

Zur Programmierung des Übertragungscodes: Mit der Taste SELECT auf das Blinken der LED L3 stellen. 1 Mal auf SET drücken, die Led ändert das Blinken (1 0 1 0 länger), um auf die aktive Speicherung des ersten Niveaus hinzuweisen. Durch Senden des gewählten Codes mit der gewünschten Funksteuerung bleibt die LED CODE permanent eingeschaltet, um darauf hinzuweisen, dass die Programmierung komplettiert wird.

Zur Speicherung des Codes für Fußgängeröffnung / Einzelflügel: Mit der Taste SELECT auf das Blinken der LED L3 CODE stellen. 2 Mal hintereinander auf SET drücken, die Led ändert das Blinken (1 1 0 1 1 0), um auf die aktive Speicherung des Fußgängercodes hinzuweisen. Durch Senden des gewählten Codes mit der gewünschten Funksteuerung bleibt die LED L3 CODE permanent eingeschaltet, um darauf hinzuweisen, dass die Programmierung komplettiert wird.

Falls alle 120 Codes gespeichert wurden und der Programmierungsvorgang wiederholt wird, beginnen alle Programmier-Leds zu blinken, um darauf hinzuweisen, dass keine weiteren Speicherungen möglich sind.

LÖSCHEN:

Mit SELECT auf LED L3 stellen; das Blinken des zu löschenden Codes aktivieren (CODE oder FUSSGÄNGER, vom jeweiligen Blinken angezeigt); auf SET drücken und > 5 Sek. lang gedrückt halten. Abschließend schaltet die Led 2 Sek. aus und die Prozedur ist komplettiert. Falls alle Codes (CODE und FUSSGÄNGER) gelöscht werden, bleibt die Led ausgeschaltet.

Falls nur FUSSGÄNGER-Codes gespeichert bleiben, blinkt die Led in einer anderen Weise (1 1 1 1 0 1 1 1 0)

Regel der erstgespeicherten Funksteuerung:

Bei der Programmierung der Funksteuerungen gilt folgende Regel: Falls die erstgespeicherte Funksteuerung eine Rolling Code Funksteuerung ist, nimmt der Empfänger dann nur Rolling Code Funksteuerungen entgegen, um einen höheren Intrusionsschutz zu gewährleisten; ist die erstgespeicherte Funksteuerung dagegen eine mit Festcode, nimmt der Empfänger sowohl Festcode wie auch Rolling Code Funksteuerungen entgegen, kontrolliert jedoch von den letztgenannten nur den Festteil (d.h. die Sicherheit des Rolling Systems geht verloren).

4. CONDO (Wohngebäude):

Bei der Wohngebäude-Funktion erfasst die Steuerung in der Öffnungsphase oder während der Pausezeit keine von den Tastern und von den Funksteuerungen eingehenden Betätigungen. Dagegen bewirkt in der Schließphase eine von den Tastern oder von den Funksteuerungen

eingehende Betätigung die Umkehr der Bewegung. Dieser Betriebsmodus wird besonders dann verwendet, wenn der Torantrieb einen Loop Detector umfasst.

In der Default-Konfiguration der Steuerung ist die Wohngebäude-Funktion ausgeschaltet; zur Einschaltung wie folgt vorgehen: Mit der Taste SELECT auf das Blinken der LED L4 stellen und auf die Taste SET drücken: Die LED L4 schaltet permanent ein und die Programmierung wird beendet. Den Vorgang wiederholen, falls auf die vorherige Konfiguration zurückgestellt werden soll.

5. MOTOR TIME (Programm. Betriebszeit der Motoren max. 4 Minuten):

Der Hersteller liefert die Steuerung mit einer vorbestimmten Motorbetriebszeit von 30 Sek. und ohne Verlangsamung. Zur Änderung der Motorbetriebszeit ist die Programmierung bei geschlossenem Tor wie folgt durchzuführen: Mit der Taste SELECT auf das Blinken der LED L5 stellen und dann einen Augenblick auf die Taste SET drücken und der Motor beginnt den Öffnungszyklus; bei Erreichen der gewünschten Anfangsstelle der Verlangsamung erneut auf die Taste SET drücken, im selben Moment verlangsamt der Motor die Bewegung bis zur gewünschten Position; durch Drücken der Taste SET den Öffnungszyklus beenden. Danach beginnt die LED L5 schnell zu blinken und nun ist der Programmierungsvorgang der Motorzeit und Verlangsamung für den Schließzyklus zu wiederholen. Falls die Steuerung die Verlangsamung nicht durchführen soll, ist bei der Programmierung nach Vollendung des Öffnungs- und Schließzyklus zweimal hintereinander anstatt nur einmal auf die Taste SET zu drücken. Während der Programmierung kann anstelle der auf der Steuerung vorhandenen Taste SET die Taste der Funksteuerung verwendet werden, sofern sie vorher gespeichert wurde.

6. PAUSE TIME (Programmierung der autom. Schließzeit von max. 4 Min.):

Der Hersteller liefert die Steuerung ohne Schließautomatik. Zur Freigabe der Schließautomatik: Mit der Taste SELECT auf das Blinken der LED L6 stellen und einen Augenblick auf die Taste SET drücken und dann eine der gewünschten Pausezeit gleichlange Zeit warten; erneut einen Augenblick auf SET drücken und gleichzeitig erfolgt die Speicherung der automatischen Schließzeit und die LED L6 schaltet fest ein. Um den Ausgangszustand wieder herzustellen (ohne Schließautomatik), auf das Blinken der LED L6 stellen und in einer Zeit von 2 Sekunden zweimal hintereinander auf die Taste SET drücken. Die Led schaltet aus und der Vorgang wird beendet. Während der Programmierung kann anstelle der auf der Steuerung vorhandenen Taste SET die Taste der Funksteuerung verwendet werden, sofern sie vorher gespeichert wurde.

7. AUTOMATISCHE PROGRAMMIERUNG (AUTO PROGRAM):



Die Steuerung ermöglicht eine Automatische Programmierung (VEREINFACHT).



Zu allererst die Flügel der Automatisierung in eine Zwischenposition bringen, mit der Taste SELECT auf das Blinken der LED L7 stellen und dann andauernd auf die Taste SET drücken; die Steuerung komplettiert die Phase der Autom. Programmierung und führt eine komplette Öffnung und Schließung aus (die Taste SET immer bis zum Ende der Autom. Programmierung gedrückt halten). Hierbei wird automatisch der Verlangsamungszyklus auf ca. 15% des Komplettyklus eingestellt.

Während der Automatischen Programmierung kann anstelle der auf der Steuerung vorhandenen Taste SET die Taste der Funksteuerung verwendet werden, sofern sie vorher gespeichert wurde.

ERWEITERTES MENÜ 1

Der Hersteller liefert die Steuerung mit der Möglichkeit, nur die Funktionen aus dem Hauptmenü direkt zu wählen. Zur Freigabe der im Erweiterten Menü 1 beschriebenen Funktionen wie folgt vorgehen: Auf das Blinken der Led LEV stellen und einmal auf SET drücken. Die Led beginnt zu blinken. Nun stehen 30 Sekunden für die Wahl der Funktionen aus dem Erweiterten Menü 1 mit den Tasten SELECT und SET zur Verfügung; nach weiteren 30 Sekunden stellt die Steuerung wieder auf das Hauptmenü zurück.

		ON 	OFF 
L1	FOTOTEST	ON	OFF
L2	ZEIT FUSSGÄNGER	ON	OFF
L3	VERLANGSAMUNG	OFF	ON

		ON 	OFF 
L4	PGM FERNCODE	ON	OFF
L5	DRUCKSTOSS	ON	OFF
L6	SCHLISSSTOSS	ON	OFF
L7	UMFELDDLEUCHTE	ON	OFF
LEV	MENÜSTUFE	1 BLINKEN	

1. FOTOZELLENTTEST (FOTO TEST):

Der Hersteller liefert die Steuerung mit ausgeschaltetem Fotozellentest; zur Freigabe dieser Funktion: Sicherstellen, dass das Erweiterte Menü 1 freigegeben wurde, mit der Taste SELECT auf das Blinken der Led L1 stellen und auf die Taste SET drücken; im selben Moment schaltet die LED L1 permanent ein und die Programmierung wird beendet. Zur Rückstellung auf die vorherige Konfiguration den Vorgang wiederholen.

2. MOT.ZEIT FUSSGÄNGER (Programm. Fußgänger-Betriebszeit max. 4 Minuten):

Der Hersteller liefert die Steuerung mit einer vorbestimmten Motorbetriebszeit (Fußgänger) von 10 Sek. und ohne Verlangsamung.

Zur Änderung der Fußgänger-Motorbetriebszeit die Programmierung bei geschlossenem Tor wie folgt durchführen: Sicherstellen, dass das Erweiterte Menü 1 freigegeben wurde, mit der Taste SELECT auf das Blinken der Led L2 stellen und einen Augenblick auf die Taste SET drücken und der Motor beginnt den Öffnungszyklus; an der gewünschten Anfangsstelle der Verlangsamung erneut auf die Taste SET drücken: Die LED L2 beginnt langsamer zu blinken und der Motor erzeugt die Verlangsamung; bei Erreichen der gewünschten Position durch Drücken der Taste SET den Öffnungszyklus beenden. Nun blinkt die LED L2 wieder regelmäßig und der Motor nimmt den Schließvorgang wieder auf; die obigen Vorgänge für die Schließphase wiederholen.

Falls die Steuerung die Verlangsamung nicht durchführen soll, ist bei der Programmierung nach Vollendung des Öffnungs- und Schließzyklus zweimal hintereinander anstatt nur einmal auf die Taste SET zu drücken.

Während der Programmierung kann anstelle der auf der Steuerung vorhandenen Taste SET die Taste der Funksteuerung verwendet werden, sofern sie vorher gespeichert wurde.

3. VERLANGSAMUNG:

Wie zuvor erwähnt, erlaubt die Steuerung das Programmieren einer Verlangsamungsphase beim Öffnen und Schließen, während mit der Funktion Automatische Programmierung die Verlangsamung automatisch eingeschaltet wird. Wenn jedoch keine Verlangsamung gewünscht ist, kann sie ausgeschaltet werden: Dadurch wird bei Nutzung der Automatischen Programmierung die Verlangsamungsphase nicht mehr eingeschaltet, während bei Nutzung Motorzeiten-Programmierungsfunktion bei der Programmierung keine Möglichkeit mehr eingeräumt wird, die Verlangsamung während der Öffnungs- und Schließphasen zu programmieren. Wenn die Verlangsamung vor der Ausschaltung mit der Motorzeiten-Programmierungsfunktion programmiert war, ist die Programmierung von vorne zu wiederholen. Zur Ausschaltung der Verlangsamung: Sicherstellen, dass das Erweiterte Menü 1 freigegeben wurde, mit der Taste SELECT auf das Blinken der Led L3 stellen und auf die Taste SET drücken: Die LED L3 schaltet permanent ein und die Programmierung wird beendet. Zur Rückstellung auf die vorherige Konfiguration den Vorgang wiederholen.

4. PGM REMOTE CODE (Programm. Funkfernsteuerung):

Die Steuerung erlaubt die Programmierung des Übertragungscodes ohne direkte Betätigung der Taste SELECT auf der Steuerung, sondern durch Fernbetätigung.

Zur Programmierung der Funkfernsteuerung: Den Code einer zuvor gespeicherten Funksteuerung über eine längere Zeit als 10 Sekunden andauernd senden; im selben Moment schaltet die Steuerung auf die oben beschriebene Programmierungsfunktion für den LED CODE im Hauptmenü. Wenn es sich bei dem andauernd gesendeten Code um einen zuvor gespeicherten Fußgänger-Code handelt, schaltet die Steuerung auf die Programmierung eines neuen Fußgänger-Codes.

Der Hersteller liefert die Steuerung mit ausgeschalteter Programmierung des Fernübertragungscodes; zur Freigabe dieser Funktion: Sicherstellen, dass das Erweiterte Menü 1 freigegeben wurde, mit der Taste SELECT auf das Blinken der Led L4 stellen und auf die Taste SET drücken; im selben Moment schaltet die LED L4 permanent ein und die Programmierung wird beendet. Zur Rückstellung auf die vorherige Konfiguration den Vorgang wiederholen.

5. DRUCKSTOSS:

Der Hersteller liefert die Steuerung mit ausgeschalteter Druckstoß-Funktion. Zur Freigabe der Druckstoß-Funktion mit der Höchstleistung: Sicherstellen, dass das Erweiterte Menü 1 freigegeben wurde, mit der Taste SELECT auf das Blinken der LED L5 stellen und auf die Taste SET drücken; im selben Moment schaltet die LED L5 permanent ein und die Programmierung wird beendet. Zur Freigabe der Druckstoß-Funktion mit der mit dem Trimmer „FORCE“ eingestellten Leistung den oben beschriebenen Vorgang durch zweimaliges anstatt einmaliges Drücken der Taste SELECT wiederholen (die LED L5 wird schnell blinken). Zur Rückstellung auf die ursprüngliche Konfiguration den Vorgang wiederholen. Dadurch wird das Entriegeln des Schlosses erleichtert und eine korrekte Ausführung der Öffnungsphase ermöglicht. Die Steuerung sendet tatsächlich vor Beginn der Öffnungsphase einen 2 Sekunden langen Schließbefehl mit der gewählten Leistung.

6. SCHLISSSTOSS:

Der Hersteller liefert die Steuerung mit ausgeschalteter Schließstoß-Funktion. Falls beim Schließen eine Verlangsamungsphase programmiert ist, wird mit dieser Funktion eine Zeit von 1 Sekunde mit der Höchstleistung oder mit der mit dem Trimmer „FORCE“ gewählten Leistung hinzugefügt, um das Schließen eines eventuell installierten Schlosses zu sichern. Zur Freigabe der Schließstoß-Funktion mit der Höchstleistung: Sicherstellen, dass das Erweiterte Menü 1 freigegeben wurde, mit der Taste SELECT auf das Blinken der LED L6 stellen und auf die Taste SET drücken: Die Led L6 schaltet permanent ein und die Programmierung wird beendet. Zur Freigabe der Schließstoß-Funktion mit der mit dem Trimmer „FORCE“ eingestellten Leistung den oben beschriebenen Vorgang durch zweimaliges anstatt einmaliges Drücken der Taste SELECT wiederholen (die LED L6 wird schnell blinken). Zur Rückstellung auf die ursprüngliche Konfiguration den Vorgang wiederholen.

7. VORBLINKEN/UMFELDLEUCHE:

Der Hersteller liefert die Steuerung mit den ausgeschalteten Funktionen Vorblinken und Umfeldleuchte. Zur Freigabe der Vorblinkfunktion: Sicherstellen, dass das Erweiterte Menü 1 freigegeben wurde, mit der Taste SEL auf das Blinken der LED L7 stellen und auf die Taste SET drücken: Die Led schaltet permanent ein und die Programmierung wird beendet. Zur Freigabe der Funktion Umfeldleuchte den oben beschriebenen Vorgang durch zweimaliges anstatt einmaliges Drücken der Taste SET wiederholen (die LED wird schnell blinken). Zur Rückstellung auf die ursprüngliche Konfiguration den Vorgang wiederholen.

Vorblinkfunktion: Der Blinkleuchtenausgang 24 V~ 4W max. wird immer 3 Sekunden vor Schließung.

Funktion Umfeldleuchte: Der Umfeldleuchtenausgang 24 V~ 4W max. wird jedes Mal 3 Minuten lang aktiviert, wenn eine Öffnung betätigt wird.

ERWEITERTES MENÜ 2

Der Hersteller liefert die Steuerung mit der Möglichkeit, nur die Funktionen aus dem Hauptmenü direkt zu wählen. Zur Freigabe der im Erweiterten Menü 2 beschriebenen Funktionen: Auf das Blinken der Led Nr. 8 stellen und zweimal auf SET drücken. Die Led beginnt abwechselnd zu blinken 1 1 0 1 1 0 1 1 0. Nun bestehen 30 Sekunden Zeit, um mit den Tasten SELECT und SET die Funktionen des Erweiterten Menüs 2 zu wählen, dann stellt die Steuerung nach weiteren 30 Sekunden auf das Hauptmenü zurück.

		ON	OFF
L1	SOFT STOP	ON	OFF
L2	SOFT START	ON	OFF
L3	SAFE 1 BEI ÖFFNUNG	ON	OFF
L4	TOTMANNBETRIEB	ON	OFF
L5	FOLLOW ME	ON	OFF
L6	BLINK PAUSE	ON	OFF
L7	IMMER SCHLIESSEN	ON	OFF
LEV	MENU	2 BLINKEN	

1. SOFT-STOP:

Der Hersteller liefert die Steuerung mit ausgeschalteter Soft-Stop-Funktion. Zur Freigabe der Soft-Stop-Funktion: Sicherstellen, dass das Erweiterte Menü 2 freigegeben wurde, mit der Taste SELECT auf das Blinken der LED L1 stellen und auf die Taste SET drücken; im selben Moment schaltet die LED L1 permanent ein und die Programmierung wird beendet. In dieser Weise stellt die Steuerung in den Endlagen der Bewegung die Kraft innerhalb von 2 Sekunden langsam auf Null. Zur Rückstellung auf die

vorherige Konfiguration den Vorgang wiederholen.

2. SOFT START:

Der Hersteller liefert die Steuerung mit ausgeschalteter Soft-Start-Funktion. Zur Freigabe der Funktion: Sicherstellen, dass das Erweiterte Menü 2 freigegeben wurde, mit der Taste SELECT auf das Blinken der LED L2 stellen und auf die Taste SET drücken; im selben Moment schaltet die LED L2 permanent ein und die Programmierung wird beendet. In dieser Weise kontrolliert die Steuerung bei jedem Bewegungsanfang den Motorstart und stellt die Kraft langsam in den ersten 2 Sekunden Betrieb vom Mindestwert auf den mit dem Trimmer „FORCE“ eingestellten Wert. Zur Rückstellung auf die vorherige Konfiguration den Vorgang wiederholen.

Anmerkung: Bei eingeschalteter Soft-Start-Funktion schaltet die Steuerung automatisch den Anlauf aus und umgekehrt.

3. SAFE 1 AUCH BEI DER ÖFFNUNG:

Die Steuerung erlaubt die Funktionsänderung des Eingangs DS1. Wenn das Ansprechen von SAFE 1 auch bei der Öffnung erwünscht ist (vorübergehendes Stoppen des Tors, nach Freisetzung nimmt die Steuerung die Öffnungsbewegung wieder auf), folgende Schritte ausführen: Sicherstellen, dass das Erweiterte Menü 2 freigegeben wurde, mit der Taste SEL auf das Blinken der LED L3 stellen und auf die Taste SET drücken: Die LED L3 schaltet permanent ein und die Programmierung wird beendet. Zur Rückstellung auf die anfängliche Konfiguration den Vorgang wiederholen.

4. TOTMANNBETRIEB:

Auf der Steuerung kann der „Totmannbetrieb“ eingestellt werden. Falls diese Betriebsweise gewünscht ist: Sicherstellen, dass das Erweiterte Menü 2 freigegeben wurde, mit der Taste SELECT auf das Blinken der LED L4 stellen und auf die Taste SET drücken: Die LED L4 schaltet permanent ein und der Vorgang wird beendet.

In dieser Weise wird unter Verwendung sowohl der Funksteuerungen wie auch der Tor-Bedientaster folgender Betrieb erzeugt: Damit sich das Tor bewegt, ist das gewünschte Schaltelement ständig aktiviert zu halten. Das Freisetzen des Schaltelements bewirkt eine sofortige Stopfung der Bewegung. Zur Rückstellung auf die vorherige Konfiguration den Vorgang wiederholen.

5. FOLLOW ME:

Die Steuerung erlaubt die Betriebseinstellung „Follow me“. Diese Funktion ist nur programmierbar, wenn bereits eine Pausenzeit programmiert wurde; nach Freisetzung der Fotozelle SAFE1 kürzt sie die Pausenzeit auf 5 Sek., d.h. das Tor schließt 5 Sek. nach dem Durchgehen des Benutzers wieder. Zur Aktivierung dieser Funktion: Prüfen, dass das Menü 2 eröffnet wurde, mit der Taste SELECT auf das Blinken der LED L5 stellen und auf die Taste SET drücken: Die LED L5 schaltet permanent ein und die Programmierung wird beendet. Zur Rückstellung auf die vorherige Konfiguration den Vorgang wiederholen.

6. BETRIEB DER BLINKLEUCHE:

Der Hersteller liefert die Steuerung mit während der Pausenzeit ausgeschaltetem Betrieb der Blinkleuchte. Zur Freigabe des Betriebs: Sicherstellen, dass das Erweiterte Menü 2 freigegeben wurde, mit der Taste SELECT auf das Blinken der LED L6 stellen und auf die Taste SET drücken: Die LED L6 schaltet permanent ein und die Programmierung wird beendet. Zur Rückstellung auf die vorherige Konfiguration den Vorgang wiederholen.

7. FUNKTION IMMER SCHLIESSEN:

Die Steuerung erlaubt die Betriebseinstellung „Immer Schließen“. Diese Funktion ist nur programmierbar, wenn bereits eine Pausenzeit programmiert wurde und wird nach einem Versorgungsmangel aktiviert; wenn erfasst wird, dass das Tor geöffnet ist, beginnt automatisch ein Schließmanöver mit einem vorherigen 5 Sek. langen Vorblinken. Falls diese Betriebsweise gewünscht ist: Prüfen, dass das Menü 2 eröffnet wurde, mit der Taste SEL auf das Blinken der LED L7 stellen und auf die Taste SET drücken: Die LED L7 schaltet permanent ein und der Vorgang wird beendet. Zur Rückstellung auf die vorherige Konfiguration den Vorgang wiederholen.

ERWEITERTES MENÜ 3

Der Hersteller liefert die Steuerung mit der Möglichkeit, nur die Funktionen aus dem Hauptmenü direkt zu wählen. Zur Freigabe der im Erweiterten Menü 3 beschriebenen Funktionen: Auf das Blinken der Led LEV stellen und 3 Mal auf SET drücken. Die Led beginnt abwechselnd zu blinken 1 1 1 0 1 1 1 0 1 1 1 0. Nun bestehen 30 Sekunden Zeit, um mit den Tasten SEL und SET die Funktionen des Erweiterten Menüs 3 zu wählen, dann stellt die Steuerung nach weiteren 30 Sekunden auf das Hauptmenü zurück.

ERWEITERTES MENÜ 3

Stufe		ON 
L1	1	LED 1
L2	2	LED 1 +LED 2
L3	3	LED 1 +LED 2 +LED 3
L4	4	LED 1 + LED 2 +LED 3 +LED 4
L5	5	LED 1 + LED 2 +LED 3 +LED 4 +LED 5
L6	6	LED 1 + LED 2 +LED 3 +LED 4 +LED 5 + LED 6
L7	7	LED 1 + LED 2 +LED 3 +LED 4 +LED 5 + LED 6 + LED 7
LEV	Menü	3 Blinken

EINSTELLUNG DER VERLANGSAMUNGSKRAFT:

Mit der Steuerung kann die Motorkraft programmiert werden, mit der die Verlangsamung erfolgen wird.

Zur möglichen Wahl unter 7 verschiedenen Leistungsstufen: Sicherstellen, dass das Erweiterte Menü 3 freigegeben wurde, jede eingeschaltete Led-Kombination entspricht einer Leistungsstufe laut obiger Tabelle; praktisch entspricht von der untersten Led (LED L1) bis nach oben jede Led einer jeweils höheren Leistungsstufe. Mit der Taste SEL ist das Durchlaufen der verschiedenen Leistungsstufen möglich; bei jeder gewählten Leistungsstufe blinkt jeweils immer die oberste Led (z.B. sind bei Wahl der Stufe 4 die LED 1 + 2 + 3 fest eingeschaltet während die LED 4 blinkt); zur Bestätigung auf SET drücken.

In der werkseitigen Konfiguration ist die Stufe 3 eingestellt.

RESET

Falls eine Rückstellung der Steuerung auf die werkseitige Konfiguration ratsam ist, gleichzeitig auf die Tasten SELECT und SET drücken: Alle ROTEN Signal-Leds schalten gleichzeitig ein und sofort wieder aus.

DIAGNOSTIK:

Fotozellentest:

Die Steuerung ist für den Anschluss von Sicherheitsvorrichtungen gemäß Punkt 5.1.1.6 der Richtlinie EN 12453 vorbereitet. Bei jedem Bewegungszyklus wird die angeschlossene Fotozelle auf ihre Funktionsfähigkeit getestet. Bei fehlendem Anschluss und/oder Betriebsunfähigkeit erlaubt die Steuerung keine Torbewegung und zeigt durch das gleichzeitige Blinken aller Signal-Leds an, dass der Test gescheitert ist. Nach Rückstellung des korrekten Fotozellenbetriebs ist die Steuerung für eine normale Verwendung einsatzbereit. Dies garantiert eine Defektüberwachung gemäß Kategorie 2 der Richtlinie EN 954-1.

Test Input Steuerungen:

An jedem Eingang für die Betätigung mit Niederspannung verfügt die Steuerung über eine Signal-LED für eine rasche Zustandskontrolle.

Betriebslogik: LED eingeschaltet Eingang geschlossen, LED ausgeschaltet Eingang geöffnet.

GARANTIE

Fratelli Comunello SpA gewährleistet den korrekten Betrieb der Antriebe für einen Zeitraum von 24 Monaten ab Herstellungsdatum, unter der Bedingung, dass die auf der Gebrauchsanweisungen Leistungsspezifikationen beachtet werden. Fratelli Comunello S.p.A. ausbessert oder ersetzt kostenfrei die fehlerhaften Teile, die als fehlerhafte Teile laut dem unanfechtbarem Urteil des Fachpersonal von Fratelli Comunello S.p.A. anerkannt werden. Die Ausbesserung bzw. Ersetzung ist die einzige Entschädigung möglich, die alle weitere Schadenersatzforderungen vernichtet. Die Ware unter Garantie soll frachtfrei an den Sitz von Fratelli Comunello S.p.A. gesendet werden und wird zu Lasten des Empfängers zurückgesendet. Das umgetauschte Material bleibt Eigentum von Fratelli Comunello S.p.A. Die Arbeitskosten, die wegen der Ausbesserung bzw. Ersetzung entstehen gehen auf jeden Fall zu Lasten des Käufers. Für den Zeitraum des Ausfalls der Anlage wird keine Entschädigung gewährt. Der Eingriff beinhaltet keine Verlängerung der Garantiedauer. Der Käufer soll eventuelle Produkt -Mangel und -Fehler innerhalb dem Frist von 8 (acht) Tagen melden, die entweder vom Datum der Fehler- Entdeckung oder vom Datum der Wareannahme zu rechnen sind. Die Meldung soll unbedingt schriftlich erteilt werden. Von der Garantie sind ausgeschlossen: Durch Transport verursachte Beschädigungen oder Schäden; auf Fehler der elektrischen Anlage vom Käufer und/oder Nachlässigkeit, Unangemessenheit, auf durch unsachgemäße Benutzung der Anlage zurückzuführende Beschädigungen oder Schäden; durch

unzulässige Eingriffe seitens nicht autorisiertem Personal oder folgend uneigentlicher Verwendung/Installation (in dieser Hinsicht empfiehlt man eine Anlagewartung zumindest aller sechs Monaten) oder durch Verwendung von Nichtoriginalersatzteilen verursachte Beschädigungen oder Schäden; durch chemischen Substanzen oder atmosphärischen Einüsse verursachte Defekte. Die Garantie enthält keinen Verbrauchsmaterialkost sowie vermuteten Fehlerkost oder Gefälligkeitsüberprüfungen.

Produkteigenschaften Die Produkte der Fratelli Comunello S.p.A. unterliegen ständigen Innovationen und Verbesserungen; Konstruktionseigenschaften und Aussehen können ohne

Vorankündigung geändert werden.

Gerichtsstand

Da der Vertrag durch die in Rosà ausgestellte Auftragsbestätigung abgeschlossen wird, kommt im Fall von rechtlichen Streitigkeiten irgendwelcher Art die italienische Rechtsprechung zur Anwendung, wobei Vicenza (VI) Gerichtsstand ist.

INSTRUCIONS D'UTILISATION ET D'INSTALLATION

CU - 24V - 1M

DÉCLARATION DE CONFORMITÉ CE

Le soussigné, M. **COMUNELLO LUCA**, représentant le suivant constructeur

F.lli COMUNELLO spa
Via Cassola 64, 36027 Rosà (VI) Italie

Déclare que l'appareil décrit ci-dessous:

Description **Panneau de commande électronique**
Modèle **CU 24V 1M**

Est conforme aux dispositions légales transposant les directives suivantes:

- Directive 2004/108 CE (Directive EMC)
- Directive 2006/95/CE

Et qui ont été soumis toutes les norms et /ou spécifications techniques ci-après indiquées:

EN61000-6-2 + EN61000-6-3

EN62233 :2008

EN301489-1 + EN301489-3 + EN300220-2

EN60335-1 :2002

Et amendements ultérieurs

Les deux derniers chiffres de l'année dans laquelle il a été apposé le marquage CE **14**

Rosà (VI) – Italie
01-09-2014

Nous déclarons en outre que la machine ne pourra pas être mise en service avant identification et déclaration de conformité aux conditions de la Directive 2006/42 CE et à la législation nationale la transposant de la machine à laquelle elle sera intégrée ou dont elle deviendra partie intégrante.

Luca Comunello

Représentant légal de la société Fratelli Comunello



Fratelli Comunello S.p.A.

Enterprise avec Système de Management de la Qualité certifié

UNI EN ISO 9001:2008

(Certificat n° 50 100 11235 Rev. 01)

AVERTISSEMENT

- La logique de commande est dépourvue de tout dispositif de sectionnement de la ligne électrique à 230 V~, et la mise en place de ce dernier devra donc être prévue par l'installateur. Installer un interrupteur omnipolaire catégorie III de surtension. Positionner ce dernier afin de le protéger contre les fermetures accidentelles, comme prévu par le point 5.2.9 de l'EN 12453. Le câblage des différents composants électriques à l'extérieur de la logique de commande doit être effectué conformément à la norme EN 60204-1 et modifications apportées à cette dernière par le point 5.2.7 de l'EN 12453. Les câbles d'alimentation doivent présenter un diamètre max. de 14 mm; la fixation des câbles d'alimentation et de connexion doit s'effectuer au moyen des presse-étoupes fournis en option.
- Pour l'alimentation, il est conseillé d'utiliser des câbles flexibles sous gaine isolante en polychloroprène de type harmonisé (H05RN-F) avec une section min. des conducteurs d'1 mm²
- Pendant les opérations d'installation, prêter attention à utiliser seulement des câbles à double isolation (câbles gainés) et pour les connexions de réseau à 230 V et pour les connexions en très basse tension de sécurité SELV. Utiliser exclusivement des conduits en plastique, distingués par des câblages en basse tension (230 V) et pour des câblages en tension de sécurité (SELV).
- Les conducteurs à très basse tension de sécurité doivent être physiquement séparés (au moins 4mm dans l'air) des conducteurs à la tension du réseau, ou ils doivent être adéquatement isolés à travers une isolation supplémentaire avec un épaisseur d'au moins 1 mm.
- Il faut préparer en amont de le réseau d'alimentation de l'automatisme un dispositif qui peut assurer la déconnexion omnipolaire complète de le réseau, avec une distance d'ouverture des contacts pour chaque pôle d'au moins 3mm. Ces dispositifs de déconnexion doivent être préparés dans le réseau d'alimentation conformément aux règles d'installation et ils doivent être connectés directement aux bornes d'alimentation.
- Durant le perçage du boîtier externe pour le passage des câbles d'alimentation et de connexion et l'assemblage des presse-étoupes, adopter toutes les précautions nécessaires à garantir l'indice IP du coffret. Fixer solidement les câbles.
- Le boîtier arrière est prévu pour une fixation murale (orifices de fixation pour chevilles ou vis). Adopter toutes les précautions nécessaires en vue d'une installation conforme à l'indice IP prévu.

- En cas de montage d'un clavier manuel, éviter toute situation dangereuse pour l'utilisateur.
- L'opérateur utilisé pour l'actionnement du portail doit être conforme aux prescriptions du point 5.2.7 de l'EN 12453.
- La sortie FOTO+ est réservée à l'alimentation des photocellules et ne peut être utilisée pour d'autres applications.
- À chaque cycle de manœuvre, la logique de commande peut accomplir un test de fonctionnement des photocellules et garantit la protection Catégorie 2 des dispositifs anti-écrasement, comme prescrit au point 5.1.1.6. de l'EN 12453. La logique de commande ne peut fonctionner si les dispositifs de sécurité ne sont pas connectés ou ne fonctionnent pas.
- Le dispositif peut être utilisé par des enfants d'un âge supérieur à 8 ans et par des personnes avec des capacités physiques, sensorielles et mentales limitées ou sans la connaissance et l'expérience nécessaires, à condition qu'ils soient sous surveillance ou seulement après qu'ils ont reçu des instructions sûres l'utilisation sûre de l'appareil et sûres les risques associés. Les enfants ne doivent pas jouer avec le dispositif. Le nettoyage et l'entretien qui devraient être faits par l'utilisateur, ne doivent pas être accomplis par des enfants sans surveillance.

En cas d'utilisation de deux logiques de commande ou davantage, il est conseillé d'installer ces dernières à une distance min. de 3 m l'une de l'autre afin de garantir une réception radio correcte.

Toutes les opérations exigeant l'ouverture du boîtier (branchement câbles, programmation, etc.), doivent être effectuées durant la phase d'installation par un personnel expert. Pour toute opération exigeant l'ouverture.

IMPORTANT POUR L'UTILISATEUR

- Le dispositif ne doit pas être utilisé par les enfants ou par des personnes disposant de capacités psycho-physiques réduites, sauf si ces dernières l'utilisent sous surveillance ou ont reçu des instructions concernant son fonctionnement et ses modes d'utilisation.
- Ne pas laisser les enfants jouer avec le dispositif et ne pas laisser les radiocommandes à leur portée.
- **ATTENTION:** conserver ce manuel d'instructions et respecter les prescriptions importantes concernant la sécurité contenues. Le non-respect de ces prescriptions peut entraîner des dommages et accidents graves. Examiner fréquemment l'installation à la recherche de tout signe d'endommagement. Ne pas utiliser le dispositif si une intervention de réparation est nécessaire.

CARACTÉRISTIQUES TECHNIQUES

Entrée batterie de secours:	24 V \approx 7A/h max.
Sortie clignotant:	24 V \approx 4 W max.
Sortie moteurs:	24V \approx 1 x 50 W max.
Alimentation photocellules:	24V \approx 5 W max.
Température de service:	-20 ÷ + 50 °C
Récepteur radio:	433 Mhz
Émetteurs:	18 bits ou code variable
Codes TX max. en mémoire:	120 (CODE ou CODE PIÉT.)
Dimensions carte:	100x105 mm.
Consommation d'énergie maximale	150W

CONTRÔLES PRÉLIMINAIRES

- Vérifier que le contenu de l'emballage est en parfait état.
- Vérifier que le lieu d'installation est adapté et conforme aux dimensions minimum indiquées à la FIG. 1

INSTALLATION

- Après avoir percé le boîtier aux quatre angles, fixer la logique de commande au mur (FIG. 2).
 - Pour le passage des câbles, percer la partie inférieure du boîtier (FIG. 3).
- Il est conseillé d'utiliser des presse-étoupes.

CONNEXIONS ÉLECTRIQUES

CN1:

BATT+24V:	Entrée +24 V Batterie de secours.
BATT-24V:	Entrée - 24 V Batterie de secours.
LAMP+24V:	Sortie + 24 V Clignotant.
LAMP-24V:	Sortie - 24 V Clignotant.
MOT1+:	Sortie + Moteur 1
MOT1-:	Sortie - Moteur 1

CN2:

STOP:	Entrée bloc (NF)
GND:	Entrée GND commune.
FOTO+:	Contrôle et alimentation photocellules (24 V \approx 5 W).
GND:	Contrôle et alimentation photocellules (GND).
FCC:	Entrée fin de course fermeture moteur (NF).
GND:	Entrée GND commune
FCA:	Entrée fin de course ouverture moteur (NF).
DS1:	Entrée dispositif sécurité (NF).
GND:	Entrée GND commune
PP:	Entrée bouton P/P commande ouverture-fermeture (NO).
ANT-:	Entrée masse antenne.
ANT+:	Entrée pôle chaud antenne

CN3:

L:	Entrée ligne 230 V~ (phase).
N:	Entrée ligne 230 V~ (neutre).

CONNEXIONS TRANSFORMATEUR

CN4 1st:

- 1: Entrée enroulement primaire transformateur 230 V~.
- 2: Entrée enroulement primaire transformateur 230 V~.

CN5 2nd:

- 1: Sortie SEC 2 Transformateur 21,7 V 7,5 A tensions à vide.
- 2: Sortie SEC 2 Transformateur 21,7 V 7,5 A tensions à vide.

CARACTÉRISTIQUES FONCTIONNELLES

FONCTIONNEMENT AUTOMATIQUE:

En utilisant la radiocommande ou le panneau de commande basse tension pour l'actionnement du portail, le fonctionnement est le suivant: la première impulsion commande l'ouverture jusqu'à la fin du temps moteur à l'atteinte du fin de course d'ouverture, la seconde commande la fermeture du portail; en cas d'envoi d'une impulsion avant la fin du temps moteur ou de l'atteinte de l'un des deux fins de course, la logique de commande inverse le mouvement, en phase d'ouverture comme de fermeture.

FONCTIONNEMENT PAS À PAS:

En utilisant la radiocommande ou les claviers de commande en basse tension pour l'actionnement du portail, le fonctionnement est le suivant: la première impulsion commande l'ouverture jusqu'à la fin du temps moteur ou à l'atteinte du fin de course d'ouverture, la seconde commande la fermeture du portail; en cas d'envoi d'une impulsion avant la fin du temps moteur ou de l'atteinte de l'un des deux fins de course,

la logique de commande arrête le mouvement (si le temps de pause avait été précédemment programmé, la centrale à l'expiration réalise la refermeture automatique). Une nouvelle commande déclenche la reprise du mouvement en sens inverse. En cas d'envoi d'une impulsion avant la fin du temps moteur ou de l'atteinte du fin de course de fermeture, la logique de commande arrête toujours le mouvement. Une nouvelle commande déclenche la reprise du mouvement en sens inverse.

Fonctionnement du Pas à Pas 1: En utilisant et le radiocommande et les claviers de commande en basse tension pour l'actionnement du portail, le fonctionnement est le suivant: la première impulsion commande l'ouverture jusqu'à la fin du temps moteur ou à l'atteinte du fin de course d'ouverture, la seconde commande la fermeture du portail; en cas d'envoi d'une impulsion avant la fin du temps moteur ou de l'atteinte de l'un des deux fins de course, la centrale arrête le mouvement et pendant la phase d'ouverture et pendant la phase de fermeture (même avec le temps de pause précédemment programmé). Une nouvelle commande déclenche la reprise du mouvement en sens inverse.

FERMETURE AUTOMATIQUE:

La logique de commande permet de refermer le portail en mode automatique sans devoir envoyer une nouvelle commande.

Le choix de ce fonctionnement est décrit dans le mode de programmation du temps de pause.

PASSAGE PIÉTONS:

La logique de commande permet, via utilisation de la radiocommande (led CODE P. allumée), d'actionner le moteur durant un temps programmable, généralement pour permettre la circulation des piétons.

ENTRÉE BLOCAGE:

La logique de commande permet la connexion du bouton de blocage (NF). L'intervention provoque l'arrêt immédiat du mouvement, quelle que soit la phase de fonctionnement de la logique de commande. Une nouvelle commande de mouvement sera valide à condition que l'entrée de blocage ait été désactivée, la logique de commande effectuant toutefois la phase d'ouverture de l'automatisme avec un préclignotement de 5 secondes.

ATTENTION: Ponter cette entrée si non utilisée

PHOTOCELLULES:

La logique de commande permet l'alimentation et la connexion de photocellules conformément à la directive EN 12453.

L'intervention des photocellules durant la phase d'ouverture n'est pas prise en compte, tandis qu'elle provoque l'inversion du mouvement en phase de fermeture.

En vue d'un fonctionnement conforme à la Catégorie 2 de l'EN 13849-1, un test des photocellules est effectué avant chaque manœuvre. La logique commande uniquement la manœuvre si le test est positif et, dans le cas contraire, bloque tout mouvement et signale la situation d'alarme à chaque commande via clignotement de toutes les Led de programmation.

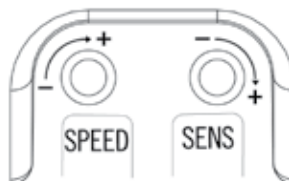

DÉTECTION DES OBSTACLES (SENS):

La logique de commande électronique est équipée d'un trimmer SENS entièrement géré par microprocesseur et permettant de réguler la force contraire nécessaire à la détection de l'obstacle.

Le temps d'intervention peut être réglé d'un minimum de 0,1 seconde à un maximum de 7 secondes.

ATTENTION:

- En cas de fins de course connectés à la logique de commande, la détection de l'obstacle entraîne toujours l'inversion du mouvement en fermeture et l'inversion durant 2 secondes en ouverture.
- En l'absence de fins de course connectés à la logique de commande, la détection de l'obstacle entraîne toujours l'inversion du mouvement en fermeture (sauf durant les 5 dernières secondes de la manœuvre, correspondant au déclenchement du Stop) et l'inversion durant 2 secondes en ouverture (sauf durant les 5 dernières secondes de la

manœuvre, correspondant au déclenchement du Stop).

Détection des obstacles fonctionne même avec des automatismes sans encodeur

RÉGLAGE VITESSE DES MOTEURS (SPEED):

La logique de commande électronique est équipée d'un trimmer SPEED entièrement géré par microprocesseur pour régler la vitesse du moteur. Le réglage peut être effectué dans une plage comprise entre 50 % et 100 % de la vitesse maximum.

Un démarrage initial est prévu pour chaque mouvement, le moteur étant alimenté à sa puissance maximum durant 2 secondes, y compris si le réglage de la puissance du moteur est activé. Remarque: le démarrage initial est automatiquement désactivé si la fonction Soft Start est activée.

ATTENTION: Toute variation du trimmer SPEED exige de répéter la procédure d'apprentissage du fait de la variation possible des temps de manœuvre et de ralentissement.

RALENTISSEMENT:

La fonction de ralentissement des moteurs permet d'éviter tout arrêt brutal des vantaux à la fin de la phase d'ouverture ou de fermeture.

Durant la programmation du temps moteur (voir menu principal), la logique de commande permet également de programmer le ralentissement aux points désirés (avant l'ouverture et la fermeture totale), et le trimmer RALL permet également un réglage fin de l'intensité de puissance durant la phase de ralentissement.

FINS DE COURSE OUVERTURE ET FERMETURE:

La logique de commande permet la connexion de deux fins de course ouverture et fermeture (NF). L'intervention des phases de fonctionnement respectives provoque l'arrêt immédiat du mouvement.

ATTENTION: Ne pas ponter ces entrées si non utilisées

FONCTIONNEMENT AVEC TIMER:

La logique de commande permet de connecter un timer au lieu du bouton de commande ouverture - fermeture.

Ex.: 8 h, le timer ferme le contact et la logique commande l'ouverture, 18 h, le timer ouvre le contact et la logique commande la fermeture. Durant l'intervalle 8 h – 18 h, à la fin de la phase d'ouverture, la logique de commande désactive le clignotant, la fermeture automatique et les radiocommandes.

BATTERIE TAMPON:

La logique de commande est équipée d'un chargeur de batterie incorporé à 13,7 Vcc (il est donc nécessaire d'utiliser une batterie à 12 V pour les moteurs à 24 V également). La logique de commande permet la connexion d'une batterie tampon d'une capacité max. de 7Ah, qui permettra d'effectuer plusieurs manœuvres complètes à petite vitesse en mode urgence. Si prévu, le clignotant fonctionnera seulement durant les 4 premières secondes de la manœuvre en l'absence de tension.

PROGRAMMATION:

Tasto SELECT: sélectionne le type de fonction à mémoriser, la sélection est indiquée par le clignotement de la Led.

Appuyer sur la touche à plusieurs reprises pour se positionner sur la fonction désirée. La sélection reste active durant 10 secondes et est signalée par la Led clignotante, la logique de commande retourne ensuite à son état initial après ce délai.

Touche SET: effectue la programmation de l'information selon le type de fonction sélectionnée avec la touche SEL.



IMPORTANT: La fonction de la touche SET peut également être remplacée par la radiocommande si cette dernière a été programmée au préalable (Led CODE allumée).

Programmation disponible que pour les dispositifs de sécurité pas actifs.

MENU PRINCIPAL

La logique de commande est configurée en usine avec la possibilité de sélectionner plusieurs fonctions importantes.

		ON 	OFF 
L1	DIR	Ouverture à gauche	Ouverture à droite
L2	STEP BY STEP	Pas à pas	Automatique

		ON 	OFF 
L3	CODE TX	Code inséré	Aucun code
L4	COND (IMMEUBLE)	ON	OFF
L5	MOTOR TIME (TEMPS MOTEUR)	Temps programmé	30 sec.
L6	PAUSE TIME	Avec fermeture automatique	Sans fermeture automatique
L7	AUTO PROGRAM	ON	OFF
LEV	MENU	ON	

1. DIRECTION OUVERTURE (DIR):

La configuration par défaut de la logique de commande prévoit la logique OUVERTURE À DROITE (vue côté moteur, avec le moteur installé à droite du vantail coulissant); pour activer la logique OUVERTURE À GAUCHE (vue côté moteur, avec le moteur installé à gauche du vantail coulissant), procéder comme suit: au moyen de la touche SELECT, se positionner sur le clignotement de la LED DIR, puis appuyer sur la touche SET: la LED DIRECT OUVERT s'allume fixe, indiquant que la programmation est terminée. Répéter l'opération pour rétablir la configuration précédente.

2. STEP BY STEP:

La configuration par défaut de la logique de commande prévoit la logique de fonctionnement Automatique activée (LED L2 éteinte); pour activer la logique de fonctionnement Pas à pas (LED L2 allumée), procéder comme suit: avec la touche SEL, se positionner sur le clignotement de la LED L2 puis appuyer sur la touche SET: la LED L2 s'allume fixe, indiquant que la programmation est effectué.

Si on veut activer le fonctionnement P/P1 «Pas à Pas 1», répéter l'opération décrite ci-dessous, en pressant le bouton SEL pour deux fois (en obtenant le clignotement rapide du LED NR 2) au lieu de une fois. Répéter l'opération pour rétablir la configuration précédente.

3. CODE TX (Code de la radiocommande):

La logique de commande permet de mémoriser un max. de 120 radiocommandes comportant des codes différents de type fixe ou variable.

Programmation:

La programmation du code de transmission s'effectue comme suit: au moyen de la touche SELECT, se positionner sur le clignotement de la LED L3. Appuyer une fois sur SET, la Led modifie son clignotement (1 0 1 0 plus long) pour indiquer que la mémorisation du premier niveau est en cours. Après envoi du code sélectionné avec la radiocommande désirée, la LED CODE reste allumée fixe et indique que la programmation est terminée.

Pour mémoriser le code d'ouverture piétons / 1 seul vantail, procéder comme suit: au moyen de la touche SELECT se positionner sur le clignotement de la LED L3 CODE. Appuyer deux fois de suite sur SET, la Led modifie son clignotement (1 1 0 1 1 0) pour indiquer que la mémorisation du code piétons est en cours. Après envoi du code sélectionné avec la radiocommande désirée, la LED L3 CODE reste allumée fixe et indique que la programmation est terminée.

En cas de mémorisation des 120 codes, la répétition de l'opération de programmation entraîne le clignotement de tous les LED de programmation pour indiquer qu'aucune nouvelle mémorisation n'est possible.

Effacement:

Au moyen de la touche SELECT, se positionner sur la LED L3; activer le clignotement du code à effacer (CODE ou PIÉTONS identifiés par le clignotement correspondant); maintenir SET enfoncé durant un temps > 5 s. La Led s'éteint ensuite durant 2 sec. et la procédure est terminée. Si tous les codes CODE et PIÉTONS sont éliminés, la Led reste éteinte. Si seuls les codes PIÉTONS sont mémorisés, la Led émet un clignotement différent (1 1 1 1 0 1 1 1 0).

Règle de la première radiocommande mémorisée:

La programmation des radiocommandes suit la règle suivante: si la première radiocommande mémorisée est de type code variable, le récepteur acceptera ensuite uniquement des radiocommandes de type code variable, garantissant ainsi une sécurité anti-intrusion majeure; si la première radiocommande mémorisée est en revanche à code fixe, le récepteur acceptera ensuite tant des radiocommandes de type code variable que fixe, en contrôlant toutefois la partie fixe des codes variables (perdant ainsi la sécurité du système variable).

4. IMMEUBLE (CONDO):

La fonction Immeuble prévoit que la logique de commande ne relève pas les commandes provenant des boutons ou des radiocommandes durant la phase d'ouverture ou la pause. Durant la phase de fermeture,

en revanche, une commande provenant des boutons ou des radiocommandes provoque l'inversion du mouvement. Ce mode de fonctionnement est particulièrement utilisé si l'automatisme comprend un détecteur de boucle.

Dans la configuration par défaut de la logique de commande, la fonction Immeuble est désactivée, procéder comme suit pour l'activer: avec la touche SELECT, se positionner sur le clignotement de la LED L4 puis appuyer sur la touche SET: la LED L4 s'allume fixe et la programmation est terminée. Répéter l'opération pour rétablir la configuration précédente.

5. MOTOR TIME (Program. temps de fonctionnement des moteurs 4 min. max.):

La logique de commande est configurée en usine avec un temps de fonctionnement moteur de 30 sec. et sans ralentissement. Pour modifier le temps de fonctionnement moteur, la programmation doit s'effectuer avec le portail fermé et de la façon suivante: avec la touche SELECT, se positionner sur le clignotement de la LED L5 puis appuyer une seconde sur la touche SET, le moteur démarre le cycle d'ouverture; à hauteur du point de ralentissement initial requis, appuyer à nouveau sur la touche SET, le moteur procède au ralentissement jusqu'à l'atteinte de la position requise atteinte, appuyer sur la touche SET pour terminer le cycle d'ouverture. La LED L5 commence alors à clignoter rapidement, répéter l'opération de programmation du temps moteur et du ralentissement pour le cycle de fermeture. Pour annuler le ralentissement de la logique de commande, durant la programmation, à la fin des cycles d'ouverture et fermeture, appuyer deux fois de suite sur la touche SET au lieu d'une seule fois.

Durant la programmation, au lieu de la touche SET placée sur la logique de commande, il est possible d'utiliser la touche de la radiocommande - à condition que cette dernière ait été mémorisée.

6. PAUSE TIME (Programmation temps de fermeture aut. 4 min. max.):

La logique de commande est configurée en usine sans fermeture automatique. Pour activer la fermeture automatique, procéder comme suit: au moyen de la touche SELECT, se positionner sur le clignotement de la LED L6 et appuyer rapidement sur la touche SET, patienter ensuite durant un temps correspondant à celui requis; appuyer à nouveau rapidement sur la touche SET, la mémorisation du temps de fermeture automatique sera effectuée et la LED L6 sera allumée fixe. Pour rétablir la condition initiale (sans fermeture automatique), se positionner sur le clignotement de la LED L6 puis appuyer deux fois de suite sur la touche SET durant 2 secondes. La Led s'éteint et l'opération est terminée.

Durant la programmation, au lieu de la touche SET placée sur la logique de commande, il est possible d'utiliser la touche de la radiocommande - à condition que cette dernière ait été mémorisée.

7. PROGRAMMATION AUTOMATIQUE (AUTO PROGRAM):



La logique de commande permet d'effectuer une programmation automatique (SIMPLIFIÉE).



Placer tout d'abord les vantaux en position intermédiaire et se positionner au moyen de la touche SELECT sur le clignotement de la LED L7; appuyer de façon continue sur la touche SET, la logique de commande termine la phase de programmation automatique en effectuant une ouverture et une fermeture complètes (toujours maintenir enfoncée la touche SET jusqu'à la fin de la programmation automatique). Le cycle de ralentissement est simultanément configuré à environ 15 % du cycle complet.

Durant la programmation, au lieu de la touche SET placée sur la logique de commande, il est possible d'utiliser la touche de la radiocommande - à condition que cette dernière ait été mémorisée.

MENU COMPLET 1

La logique de commande est configurée en usine avec la possibilité de sélectionner directement les fonctions du menu principal. Pour activer les fonctions décrites dans le menu complet 1, procéder comme suit: se positionner sur le clignotement de la Led LEV et appuyer 1 fois sur SET. La Led commence à clignoter. De cette façon, on dispose de 30 secondes pour sélectionner les fonctions du menu complet 1 au moyen des touches SELECT et SET; après un nouveau délai de 30 secondes, la logique de commande retourne au menu principal.

		ON 	OFF 
L1	PHOTOTEST	ON	OFF
L2	TEMPS PIÉTONS	ON	OFF
L3	RALENTISSEMENT	OFF	ON

		ON 	OFF 
L4	PGM DU RCOMMANDE	ON	OFF
L5	COUP DE BÉLIER	ON	OFF
L6	COUP EN FERMETURE	ON	OFF
L7	LUMIÈRE DE COURTOISIE	ON	OFF
LEV	LEV	1 CLIGNOTEMENT	

1. TEST PHOTOCÉLULES (FOTO TEST):

La logique de commande est configurée en usine avec le test des photocellules désactivé, pour activer cette fonction, procéder comme suit: vérifier que le menu complet 1 est activé, au moyen de la touche SELECT, se positionner sur le clignotement de la LED L1 puis appuyer sur la touche SET: la LED L1 s'allume fixe et la programmation est terminée. Répéter l'opération pour rétablir la configuration précédente.

2. T. MOT. PIÉT. (Program. temps de fonctionnement piétons 4 min. max.):

La logique de commande est configurée en usine avec un temps de fonctionnement du moteur (piétons) prédéfini à 10 sec. et sans ralentissement.

Pour modifier le temps de fonctionnement piétons, la programmation doit s'effectuer avec le portail fermé et de la façon suivante: vérifier que le menu complet 1 est activé, avec la touche SELECT, se positionner sur le clignotement de la LED L2 puis appuyer une seconde sur la touche SET, le moteur démarre le cycle d'ouverture; à hauteur du point de ralentissement initial requis, appuyer à nouveau sur la touche SET: la LED L2 commence à clignoter plus lentement et le moteur procède au ralentissement; une fois la position requise atteinte, appuyer sur la touche SET pour terminer le cycle d'ouverture. La LED L2 recommence alors à clignoter normalement et le moteur relance la fermeture; répéter les opérations ci-dessus pour la phase de fermeture.

Pour annuler le ralentissement de la logique de commande, durant la programmation, à la fin des cycles d'ouverture et fermeture, appuyer deux fois de suite sur la touche SET au lieu d'une seule fois.

Durant la programmation, au lieu de la touche SET sur la logique de commande, il est possible d'utiliser la touche de la radiocommande - à condition que cette dernière ait été mémorisée.

3. RALENTISSEMENT:

Ainsi qu'on l'a vu précédemment, la logique de commande permet la programmation d'une phase de ralentissement en ouverture et en fermeture, tandis que le ralentissement est automatiquement inclus dans la fonction Programmation automatique. Si aucun ralentissement n'est requis, il est possible de le suspendre: de cette façon, la programmation automatique ne comprendra plus la phase de ralentissement tandis que, si la fonction Programmation des temps moteur configurée, la possibilité de programmer le ralentissement durant les phases d'ouverture et fermeture ne sera plus disponible durant la programmation. Si, avant de suspendre le ralentissement, ce dernier était programmé via la fonction de programmation des temps moteur, il faut répéter toute la procédure de programmation. Pour suspendre la fonction de ralentissement, procéder comme suit: vérifier que le menu complet 1 est activé, au moyen de la touche SELECT, se positionner sur le clignotement de la LED L3 puis appuyer sur la touche SET: la LED L3 s'allume fixe et la programmation est terminée. Répéter l'opération pour rétablir la configuration précédente.

4. PGM CODE À DISTANCE (Progr. radiocommande à distance):

La logique de commande permet de programmer le code de transmission à distance, sans utiliser la touche SELECT de la logique de commande.

La programmation de la radiocommande à distance s'effectue en envoyant en continu et durant plus de 10 sec. le code d'une radiocommande précédemment mémorisée, la logique de commande entrant ainsi en mode programmation comme décrit pour la LED CODE du menu principal. Si le code envoyé en continu est un code piétons précédemment mémorisé, la logique de commande lance la programmation d'un nouveau code piétons.

La logique de commande est configurée en usine avec la programmation du code de transmission à distance désactivée, pour activer la fonction, procéder comme suit: vérifier que le menu complet 1 est activé, au moyen de la touche SELECT, se positionner sur le clignotement de la Led L4 puis appuyer sur la touche SET, la Led L4 s'allume fixe et la programmation est terminée. Répéter l'opération pour rétablir la configuration précédente.

5. COUP DE BÉLIER:

La logique de commande est configurée en usine avec la fonction

Coup de bélier désactivée. Pour activer la fonction Coup de bélier à la puissance maximum, procéder comme suit: vérifier que le menu complet 1 est activé, au moyen de la touche SELECT, se positionner sur le clignotement de la LED L5 puis appuyer sur la touche SET: la LED L5 s'allume fixe et la programmation est terminée. Pour activer en revanche la fonction Coup de bélier à la puissance configurée avec le trimmer FORCE, répéter l'opération décrite plus haut en appuyant deux fois sur la touche SELECT (la LED L5 clignote rapidement au lieu d'une seule fois). Répéter l'opération pour rétablir la configuration initiale.

Le déblocage de la serrure est ainsi facilité et permet une phase d'ouverture correcte. Avant de démarrer la phase d'ouverture, la logique de commande envoie en effet une commande de fermeture de 2 secondes selon la puissance sélectionnée.

6. COUP EN FERMETURE:

La logique de commande est configurée en usine avec la fonction Coup en fermeture désactivée. Cette fonction consiste à ajouter, en cas de phase de ralentissement en fermeture prévue, un temps d'1 seconde à la puissance max. ou à la puissance sélectionnée au moyen du trimmer FORCE de façon à vaincre la serrure éventuellement installée. Pour activer la fonction Coup en fermeture à la puissance maximum, procéder comme suit: vérifier que le menu complet 1 est activé, au moyen de la touche SELECT, se positionner sur le clignotement de la LED L6 puis appuyer sur la touche SET: la LED L6 s'allume fixe et la programmation est terminée. Pour activer en revanche la fonction Coup en fermeture à la puissance configurée avec le trimmer FORCE, répéter l'opération décrite plus haut en appuyant deux fois sur la touche SELECT (la LED L6 clignote rapidement au lieu d'une seule fois). Répéter l'opération pour rétablir la configuration initiale.

7. PRÉCLIGNOTEMENT/LUMIÈRE DE COURTOISIE:



La logique de commande est configurée en usine avec les fonctions Préclignotement et Lumière de courtoisie désactivées. Pour activer la fonction Préclignotement, procéder comme suit: vérifier que le menu complet 1 est activé, au moyen de la touche SEL, se positionner sur le clignotement de la LED L7 puis appuyer sur la touche SET: la LED s'allume fixe et la programmation est terminée. Pour activer en revanche la fonction Lumière de courtoisie, répéter l'opération décrite plus haut en appuyant deux fois sur la touche SET (la LED clignote rapidement au lieu d'une seule fois). Répéter l'opération pour rétablir la configuration initiale.

Fonctionnement Préclignotement: La sortie Clignotement 24 V~ 4 W max. s'active toujours 3 secondes avant la manœuvre de fermeture.

Fonctionnement Lumière de courtoisie: La sortie Clignotement 24 V~ 4 W max. s'active durant 3 minutes avant chaque commande d'ouverture.

MENU COMPLET 2

La logique de commande est configurée en usine avec la possibilité de sélectionner directement les fonctions du menu principal. Pour activer les fonctions décrites dans le menu complet 2, procéder comme suit: se positionner sur le clignotement de la Led n.8 et appuyer 2 fois sur SET. La Led commence à clignoter en mode alternatif 1 1 0 1 1 0 1 1 0. De cette façon, on dispose de 30 secondes pour sélectionner les fonctions du menu complet 2 au moyen des touches SELECT et SET; après un nouveau délai de 30 secondes, la logique de commande retourne au menu principal.

		ON 	OFF 
L1	SOFT STOP	ON	OFF
L2	SOFT START	ON	OFF
L3	SAFE 1 EN OUVERTURE	ON	OFF
L4	ACTION MAINTENUE	ON	OFF
L5	FOLLOW ME	ON	OFF
L6	CLIGNOT. EN PAUSE	ON	OFF
L7	FERMETURE SYSTÉMATIQUE	ON	OFF
LEV	LEV	2 CLIGNOTEMENT	

1. SOFT STOP:

La logique de commande est configurée en usine avec la fonction Soft Stop désactivée. Pour activer la fonction, procéder comme suit: vérifier que le menu complet 2 est activé, au moyen de la touche SEL, se positionner sur le clignotement de la LED L1 puis appuyer sur la touche SET: la LED L1 s'allume fixe et la programmation est terminée. De cette façon, à la fin du mouvement, la logique de commande diminuera graduellement la puissance à zéro dans un délai de 2 secondes. Répéter l'opération pour rétablir la configuration précédente.

2. SOFT START:

La logique de commande est configurée en usine avec la fonction Soft Start désactivée. Pour activer le fonctionnement, procéder comme suit: vérifier que le menu complet 2 est activé, au moyen de la touche SELECT, se positionner sur le clignotement de la LED L2 puis appuyer sur la touche SET: la LED L2 s'allume fixe et la programmation est terminée. À chaque début de mouvement, la logique de commande contrôlera ainsi le démarrage du moteur en augmentant graduellement la puissance de la valeur min. jusqu'à celle configurée par le trimmer FORCE durant les 2 premières secondes de fonctionnement. Répéter l'opération pour rétablir la configuration précédente.

Remarque: si la fonction Soft Start est activée, la logique de commande désactive automatiquement le démarrage initial, et vice-versa.

3. SAFE 1 EN OUVERTURE ÉGALEMENT:

La logique de commande permet de modifier le fonctionnement de l'entrée DS1. Pour activer l'intervention de SAFE 1 en ouverture également (arrêt momentané du portail, après mise au repos, la logique de commande reprend le mouvement d'ouverture), procéder comme suit: vérifier que le menu complet 2 est activé, au moyen de la touche SEL, se positionner sur le clignotement de la LED L3 puis appuyer sur la touche SET: la LED L3 s'allume fixe et la programmation est terminée.

Répéter l'opération pour rétablir la configuration initiale.

4. ACTION MAINTENUE:

La logique de commande permet de configurer le fonctionnement à action maintenue. Pour activer le fonctionnement, procéder comme suit: vérifier que le menu complet 2 est activé, au moyen de la touche SEL, se positionner sur le clignotement de la LED L4 puis appuyer sur la touche SET: la LED L4 s'allume fixe et l'opération est terminée.

De cette façon, en utilisant les radiocommandes ou les boutons d'actionnement du portail, le fonctionnement est le suivant: la commande requise pour le mouvement du portail doit être constamment activée. Le relâchement de la commande provoque l'arrêt immédiat du mouvement. Répéter l'opération pour rétablir la configuration précédente.

5. FOLLOW ME

La logique de commande permet de configurer le fonctionnement Follow me: cette fonction, uniquement programmable si un temps de pause a été prévu, réduit ce dernier à 5 sec. après la mise au repos de la photocellule SAFE1, et le portail se referme donc 5 sec. après le passage de l'utilisateur. Pour sélectionner ce mode de fonctionnement, procéder comme suit: vérifier que le menu 2 est activé, au moyen de la touche SELECT, se positionner sur le clignotement de la LED L5 puis appuyer sur la touche SET: la LED L5 s'allume fixe et la programmation est terminée. Répéter l'opération pour rétablir la configuration précédente.

6. FONCTIONNEMENT CLIGNOTANT:

La logique de commande est configurée en usine avec le Fonctionnement du clignotant durant la pause désactivé. Pour activer le fonctionnement, procéder comme suit: vérifier que le menu complet 2 est activé, au moyen de la touche SELECT, se positionner sur le clignotement de la LED L6 puis appuyer sur la touche SET: la LED L6 s'allume fixe et la programmation est terminée. Répéter l'opération pour rétablir la configuration précédente.

7. FONCTION FERMETURE SYSTÉMATIQUE:

La logique de commande permet de configurer le fonctionnement Fermeture systématique: cette fonction, uniquement programmable si un temps de pause a été prévu, intervient après une panne d'alimentation; si le système détecte que le portail est ouvert, la fermeture est automatiquement déclenchée après 5 sec. de pré-clignotement. Pour sélectionner ce mode de fonctionnement, procéder comme suit: vérifier que le menu 2 est activé, au moyen de la touche SELECT, se positionner sur le clignotement de la LED L7 puis appuyer sur la touche SET: la LED L7 s'allume fixe et la programmation est terminée. Répéter l'opération pour rétablir la configuration précédente.

MENU COMPLET 3

La logique de commande est fournie par le constructeur avec la possibilité de sélectionner directement les fonctions du menu principal uniquement. Pour activer les fonctions décrites dans le Menu complet 3, procéder comme suit: se positionner sur le clignotement de la LED n° 8 et appuyer sur SET trois fois de suite. La LED commence à clignoter en alternance 1 1 0 1 1 1 0 1 1 1 0. On dispose de 30 secondes pour sélectionner les fonctions du Menu complet 3 au moyen des touches SEL et SET, après quoi la logique retourne au menu principal.

MENU COMPLET 3

niveau		ON 
L1	1	LED 1
L2	2	LED 1 +LED 2
L3	3	LED 1 +LED 2 +LED 3
L4	4	LED 1 + LED 2 +LED 3 +LED 4
L5	5	LED 1 + LED 2 +LED 3 +LED 4 +LED 5
L6	6	LED 1 + LED 2 +LED 3 +LED 4 +LED 5 + LED 6
L7	7	LED 1 + LED 2 +LED 3 +LED 4 +LED 5 + LED 6 + LED 7
LEV	Menu	3 Clignotement

RÉGLAGE PUISSANCE EN RALENTISSEMENT:

La logique permet de programmer la puissance du moteur qui effectuera la phase de ralentissement.

7 niveaux de puissance sont disponibles: activer le Menu complet 3, chaque combinaison de Led allumées correspond à un niveau selon le tableau ci-dessus; en remontant à partir de la Led au bas (LED 1), chaque Led correspond à un niveau de puissance majeur. La touche SEL permet de se déplacer parmi les différents niveaux de puissance; pour chaque niveau de puissance sélectionné, la Led respective le plus en haut clignote (par ex., si le niveau 4 est sélectionné, les LED 1 + LED 2 + LED 3 sont allumées fixe, tandis que la LED L4 clignote); appuyer sur SET pour confirmer.

Le niveau 3 est sélectionné dans la configuration d'usine.

RÉINITIALISATION

S'il est nécessaire de rétablir la configuration d'usine de la logique de commande, appuyer simultanément sur les touches SELECT et SET, toutes les Led ROUGES de signalisation s'allument et s'éteignent immédiatement.

DIAGNOSTIC**TEST Photocellule:**

La logique de commande est prévue pour la connexion de dispositifs de sécurité conformes au point 5.1.1.6 de la norme EN 12453. Chaque cycle de manœuvre s'accompagne du test de fonctionnement de la photocellule connectée. En cas d'absence de fonctionnement et/ou de connexion, la logique de commande n'active pas le mouvement du portail et indique l'échec du test via clignotement simultané de toutes les Led de signalisation. Une fois le fonctionnement correct de la photocellule rétabli, la logique de commande est prête à l'utilisation. Cette précaution permet une prévention des pannes conforme à la catégorie 2 de l'EN 954-1.

Test entrée commandes:

Une Led de signalisation correspond à chaque entrée de commande à basse tension et permet d'effectuer un contrôle rapide du système.

Logique de fonctionnement: LED allumée entrée fermée, LED allumée entrée ouverte.

GARANTIE

Fratelli Comunello S.p.A. garantie, sous réserve de conformité avec les performances mentionnées dans les manuels d'instructions des produits, le bon fonctionnement des actionneurs pendant 24 mois à compter de la date de fabrication. Fratelli Comunello S.p.A. garantie exclusivement (elle exclue donc le remboursement du montant équivalent au dommage) la réparation ou le remplacement gratuit des pièces défectueuses qui seront reconnues comme telles, selon la discrétion des techniciens Comunello. Le matériel sous garantie envoyé au siège de Fratelli Comunello S.p.A. devra être envoyé franco de port et devra être retourné port dû. Le matériel défectueux envoyé à l'entreprise Fratelli Comunello S.p.A. restera de propriété de Fratelli Comunello S.p.A.

Le cout de la main-d'oeuvre nécessaire pour les réparations et remplacements reste à la charge de l'acheteur. Aucune indemnisation n'est reconnue pour toute la durée d'inutilisation de l'installation. Les temps de réparation ne prolongent pas la durée de la garantie.

Sous peine de déchéance, l'acheteur doit signaler les vices et les défauts des produits dans les 8 (huit) jours à compter de la date de découverte des vices ou de la date de livraison de la marchandise. La plainte doit être faite uniquement par écrit.

La garantie ne comprend pas :

Des pannes ou des dommages causés par le transport ; des pannes ou des dommages causés par des défauts de l'installation électrique chez l'acheteur et/ou par des omissions, des négligences, des inadéquations, l'utilisation inappropriée de cette installation ; des pannes ou des dommages dus à des effractions de la part de personnel non autorisé ou causées par l'utilisation/installation incorrectes (à ce propos, on suggère un entretien su system tous les six mois au moins) ou à l'emploi de pièces rechange non originales ; des défauts causés par des agents chimiques ou par des phénomènes atmosphériques.

Cette garantie ne comprend pas le coût du matériel de consommation, ni de vices présumés ou de vérifications.

Caractéristiques des produits

Les caractéristiques des produits Fratelli Comunello S.p.A. sont susceptibles d'être modifiées et améliorées à tout moment; donc, les caractéristiques de construction et l'image du matériel peuvent souffrir des modifications sans préavis.

Tribunal compétent Étant donné que le contrat est perfectionné à travers Conrmation de Commande remplie à Rosà, pour tout contentieux

INSTRUCCIONES DE USO Y DE INSTALACION

CU - 24V - 1M

DECLARACIÓN DE CONFORMIDAD CE

El abajo firmante, Señ. **COMUNELLO LUCA**, representante el siguiente fabricante

F.lli COMUNELLO spa
Via Cassola 64, 36027 Rosà (VI) Italia

Declara que el automatismo en lo sucesivo descrito:

Descripción **Panel de control electrónico**
Modelo **CU 24V 1M**

Es conforme a las disposiciones legales que transponen las siguientes directivas:

- Directiva 2004/108 CE (Directiva EMC)
- Directiva 2006/95/CE

Y que han sido aplicadas todas las normas y /o especificaciones técnicas en lo sucesivo indicadas

EN61000-6-2 + EN61000-6-3
EN62233 :2008
EN301489-1 + EN301489-3 + EN300220-2
EN60335-1 :2002
y enmiendas posteriores

Últimas dos cifras del año donse se fija el mercado CE **14**

Rosà (VI) – Italia
01-09-2014

Asimismo declara que no está permitido poner en servicio la maquinaria hasta que la máquina donde esté incorporada o de la que forme parte haya sido identificada y declarada de conformidad a las disposiciones de la Directiva 2006/42 CE y a la legislación nacional que la transpone.

Luca Comunello
Representante Legal de Fratelli Comunello



Fratelli Comunello S.p.A.
Empresa con sistema de Gestión de Calidad certificado
UNI EN ISO 9001:2008

(Certificado n° 50 100 11235 Rev. 01)

ADVERTENCIAS

- El cuadro de control no incorpora ningún dispositivo de corte de la línea eléctrica de 230 V~, por lo tanto, el instalador deberá montar en el sistema un dispositivo de corte. Es necesario instalar un interruptor omnipolar de categoría III de sobretensión. Dicho interruptor debe colocarse de manera que quede protegido contra los cortes accidentales, según las indicaciones del apartado 5.2.9 de la Norma EN 12453. El cableado de los distintos componentes eléctricos fuera del cuadro de control debe realizarse según las indicaciones de la Norma EN 60204-1 y las modificaciones hechas por el apartado 5.2.7 de la Norma EN 12453. Los cables de alimentación pueden tener un diámetro máximo de 14 mm; la fijación de los cables de alimentación y de conexión debe estar garantizada con el ensamblaje de prensaestopas suministrados como "opcionales"
- Para los cables de alimentación se recomienda utilizar cables flexibles protegidos por revestimiento aislante de policloropreno tipo armonizado (H05RN-F) con una sección mínima de 1 mm²
- Al instalar, se recomienda utilizar exclusivamente cables revestidos de una funda de aislamiento doble tanto para la conexión de red (230V) como para conexiones de muy baja tensión de seguridad (SELV), Utilizar tan solo tubos de plástico, divididos por cableados en baja tensión (230V) y por cableados en muy baja tensión de seguridad.
- El conductor de muy baja tensión de seguridad deben estar físicamente separados (por lo menos 4 mm en aire) de los conductores a tensión de red, o bien deben estar convenientemente aislados con revestimiento suplementario con espesor mínimo de 1 mm.
- Antes de la red de alimentación de la automatización hay que predisponer un dispositivo que asegure la desconexión completa omnipolar de la red, con una distancia de apertura de los contactos de cada polo mínimo 3 mm. Estos dispositivos de desconexión deben estar previstos en la red de alimentación conformemente a las reglas de instalación y deben estar directamente conectados a los bornes de Alimentación.
- Durante el taladrado de la cubierta exterior para hacer pasar los cables de alimentación y de conexión y durante el ensamblaje de los prensaestopas, instale todo de manera de no alterar las características de grado IP de la caja. También tenga cuidado cuando fije los cables de manera que queden bien fijados
- La cubierta de la parte trasera está preparada para la fijación a la pared (predisposición para la fijación con tacos u orificios para la fijación con tornillos). Prevea y tome todas las medidas de precaución para realizar una instalación que no

modifique el grado de protección IP.

- Si fuera necesario montar una botonera para el accionamiento manual, colóquela en una posición en que el usuario no se encuentre en una posición peligrosa.
- El motorreductor utilizado para mover la puerta debe ser conforme a las prescripciones del apartado 5.2.7 de la Norma EN 12453.
- La salida D.S. Power Supply está dedicada obligatoriamente a la alimentación de las fotocélulas, no está permitido utilizarla para otras aplicaciones.
- En cada movimiento el cuadro de control puede realizar el test de funcionamiento de las fotocélulas, garantizando una protección contra el fallo de los dispositivos antiplastamiento de Categoría 2 según las prescripciones del apartado 5.1.1.6. de la Norma EN 12453. Por consiguiente, si los dispositivos de seguridad no se conectaran o no funcionaran, el cuadro de control no estará habilitado para el funcionamiento.
- El dispositivo puede ser utilizado por niños mayores de 8 años, por persona con discapacidades psicofísicas y sensoriales, sin experiencia o con falta de conocimiento, siempre bajo vigilancia o bien después que los mismos hayan recibido instrucciones de la utilización en seguridad y que hayan bien comprendidos los riesgos relacionados al mal empleo. No permita que los niños jueguen con el dispositivo. La limpieza y el mantenimiento destinadas a ser efectuadas por el usuario no debe ser efectuadas por menores sin vigilancia.

Para un funcionamiento correcto del receptor, si se utilizaran dos o más cuadros de control, se recomienda instalarlos a al menos 3 metros de distancia entre sí.

Todas las operaciones que requieren la apertura de la cubierta (conexión de los cables, programación, etc.) deben ser realizadas por personal experto.

IMPORTANTE PARA EL USUARIO

- El dispositivo no debe ser utilizado por los niños o por personas con discapacidades psicofísicas, salvo que estén controladas o sean instruidas sobre el funcionamiento y el modo de uso.
- No permita que los niños jueguen con el dispositivo y conserve los radiomandos lejos de su alcance.
- **ATENCIÓN:** conserve este manual de instrucciones y respete las prescripciones de seguridad importantes que contiene. El incumplimiento de las prescripciones podría provocar daños y accidentes graves.

Controle periódicamente el sistema para detectar cualquier señal de daño. No utilice el dispositivo si fuera necesario realizar una reparación.

CARACTERÍSTICAS TÉCNICAS

Entrada Batería de emergencia:	24 V=== 7Ah máx.
Salida luz intermitente:	24 V=== 4 W máx.
Salida motores:	24V=== 1 x 50 W máx.
Alimentación fotocélulas:	24V=== 5 W máx.
Temperatura de servicio:	-20 ÷ + 50 °C
Receptor:	433 Mhz
Transmisores:	18 Bit o Rolling Code
Códigos TX máx. en la memoria:	120 (CODE o CODE PED)
Dimensiones de la tarjeta:	100x105 mm.
Consumo máximo de energía	150W

CONTROLES PRELIMINARES

- Compruebe que el producto embalado esté íntegro y en buenas condiciones.
- Compruebe que el lugar de instalación sea adecuado y respete las dimensiones mínimas indicadas en la FIG. 1.

INSTALACIÓN

- Tras haber taladrado la caja en las cuatro esquinas, fije el cuadro de control a la pared (FIG. 2).
- Para pasar los cables, taladre la parte inferior de la caja. (FIG. 3). Se aconseja utilizar prensaestopas.

CONEXIONES ELÉCTRICAS

CN1:

BATT+24V:	Entrada + 24V Batería de emergencia.
BATT-24V:	Entrada - 24V Batería de emergencia.
LAMP+24V:	Salida + 24 V Luz intermitente.
LAMP-24V:	Salida - 24 V Luz intermitente.
MOT1+:	Salida + Motor 1.
MOT1-:	Salida - Motor 1.

CN2:

STOP:	Entrada Bloqueo (NC).
GND:	Entrada GND común
FOTO+:	Control y Alimentación Fotocélulas (24 V=== 5 W).
GND:	Control y Alimentación Fotocélulas (GND).
FCC:	Entrada Final de carrera Cierre Motor (NC).
GND:	Entrada GND común
FCA:	Entrada Final de carrera Apertura Motor (NC).
DS1:	Entrada Dispositivo de Seguridad (NC).
GND:	Entrada GND común
PP:	Entrada Pulsador Paso a Paso mando abrir-cerrar (NA).
ANT-:	Entrada Masa Antena.
ANT+:	Entrada Polo central Antena.

CN3:

L:	Entrada línea 230 V~ (Fase).
N:	Entrada línea 230 V~ (Neutro).

CONEXIONES AL TRANSFORMADOR

CN4 1st:

- 1: Entrada Bobinado Primario Transformador 230 V~
- 2: Entrada Bobinado Primario Transformador 230 V~

CN5 2nd:

- 1: Salida SEC Transformador 21,7 V 7,5 A tensiones en vacío.
- 2: Salida SEC Transformador 21,7 V 7,5 A tensiones en vacío.

CARACTERÍSTICAS FUNCIONALES

FUNCIONAMIENTO AUTOMÁTICO

Utilizando el radiomando o la botonera de baja tensión para el accionamiento del cerramiento, se obtendrá el siguiente funcionamiento:

el primer impulso acciona la apertura hasta que finaliza el tiempo motor o hasta que el cerramiento llega al final de carrera de apertura, el segundo impulso acciona el cierre del cerramiento; si se envía un impulso antes de que finalice el tiempo motor o que el cerramiento llegue a uno de los dos finales de carrera, el cuadro de control invierte el movimiento de apertura o de cierre.

FUNCIONAMIENTO PASO A PASO:

Utilizando el radiomando o los pulsadores de baja tensión para el accionamiento del cerramiento, se obtendrá el siguiente funcionamiento: el primer impulso acciona la apertura hasta que finaliza el tiempo motor o hasta que el cerramiento llega al final de carrera de apertura, el segundo impulso acciona el cierre del cerramiento; si se envía un impulso antes de

que finalice el tiempo motor o que el cerramiento llegue a uno de los dos finales de carrera, el cuadro de control detiene el movimiento de apertura y cierre (si estuviese precedentemente programado el tiempo de pausa, en cuanto expire efectúa el cierre automático). Otro mando determina la reanudación del movimiento en el sentido contrario. Si se envía antes de que expire el tiempo programado o del alcanzar al final de carrera, el cuadro de control siempre efectúa el cierre. Un mando adicional determina la reanudación del movimiento en el sentido contrario.

Funcionamiento paso a paso 1:

Utilizando el radiomando o los pulsadores de baja tensión para el accionamiento del cerramiento, se obtendrá el siguiente funcionamiento: el primer impulso acciona la apertura hasta que finaliza el tiempo motor o hasta que el cerramiento llega al final de carrera de apertura, el segundo impulso acciona el cierre del cerramiento; si se envía un impulso antes de que finalice el tiempo motor o que el cerramiento llegue a uno de los dos finales de carrera, el cuadro de control detiene el movimiento de apertura y cierre (también si estuviese precedentemente programado el tiempo de pausa). Otro mando determina la reanudación del movimiento en el sentido contrario.

CIERRE AUTOMÁTICO:

El cuadro de control permite cerrar nuevamente el cerramiento de manera automática sin enviar otros mandos.

La selección de este funcionamiento se describe en el modo de programación del Tiempo de pausa.

PASO DE PEATONES:

El cuadro de control permite, utilizando el radiomando (LED CODE P. encendido), el accionamiento del Motor durante un tiempo programable que sirve especialmente para el paso de peatones.

ENTRADA BLOQUEO:

El cuadro de control permite la conexión del pulsador de bloqueo (NC). La activación en cualquier fase de funcionamiento del cuadro provoca la parada inmediata del movimiento. Otro mando de movimiento será válido siempre que se haya desactivado la entrada de bloqueo y cada vez que el cuadro efectúe la fase de apertura del automatismo con destello previo de 5 segundos.

ATENCIÓN: puentee esta entrada si no la utilizara.

FOTOCÉLULAS:

El cuadro de control permite la alimentación y la conexión de Fotocélulas de conformidad con la Norma EN 12453.

La activación de las fotocélulas durante el movimiento de apertura no es tenida en cuenta; durante el cierre provoca la inversión del movimiento. Para permitir un funcionamiento de conformidad con la Categoría 2 de la Norma EN 13849-1, antes de cada movimiento se realiza un test de las fotocélulas. Únicamente al superar el test el cuadro de control inicia el movimiento: en caso contrario, el cuadro de control no permite ningún movimiento y a cada mando todos los LED de programación destellarán para señalar la situación de alarma.

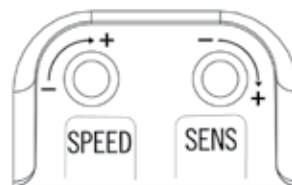

DETECCIÓN OBSTÁCULO (SENS):

El cuadro de control electrónico incorpora un trimmer "SENS" para regular la Fuerza de contraste necesaria para la detección del obstáculo, gestionada completamente por el microprocesador.

La regulación se puede realizar con un tiempo de activación que varíe desde un mínimo de 0,1 segundos hasta un máximo de 7 segundos.

ATENCIÓN:

- Con los finales de carrera conectados a la central, la detección del obstáculo siempre provoca la inversión del movimiento durante el cierre y la inversión durante 2 segundos en la apertura.
- Si los finales de carrera no están conectados a la central, la detección del obstáculo provoca la inversión del movimiento durante el cierre (salvo en los últimos 5 segundos de movimiento que se realiza la

Parada) y la inversión durante 2 segundos en la apertura (salvo en los últimos 5 segundos de movimiento que se realiza la Parada).

La detección de obstáculos funciona también con automatismos sin codificador.

REGULACIÓN DE LA VELOCIDAD DE LOS MOTORES:

El cuadro de control electrónico incorpora un trimmer "SPEED" para regular la Velocidad del motor, gestionada completamente por el microprocesador. La regulación se puede hacer con un rango del 50% al 100% de la Velocidad máxima.

Para cada movimiento hay prevista una corriente inicial de arranque, alimentando el motor durante 2 segundos con la potencia máxima, aunque esté activa la regulación de la fuerza del motor. Nota: la corriente inicial de arranque se inhabilita automáticamente si estuviera habilitada la función Soft Start (Arranque Suave).

ATENCIÓN: si se modificara el trimmer "SPEED", habrá que repetir el procedimiento de aprendizaje porque podrían variar los tiempos de movimiento y de ralentización.

RALENTIZACIÓN:

La función de ralentización de los motores se utiliza en las puertas para evitar que las hojas móviles golpeen a velocidad rápida al final de la fase de apertura y cierre.

Durante la programación del Tiempo Motor (véase menú Principal) el cuadro de control también permite programar la ralentización en los puntos deseados (antes de la apertura y cierre totales); además, mediante el trimmer "RALL" es posible hacer una regulación precisa de la intensidad de la fuerza durante la fase de ralentización

FINAL DE CARRERA APERTURA Y CIERRE:

El cuadro de control permite conectar dos Finales de Carrera de Apertura y Cierre (NC). La activación en las respectivas fases de funcionamiento provoca la parada inmediata del movimiento.

ATENCIÓN: no puentee estas entradas si no las utilizara.

FUNCIONAMIENTO CON TEMPORIZADOR:

El cuadro de control permite conectar un temporizador en lugar del pulsador de mando abrir – cerrar.

Ejemplo: a las 08:00 horas el temporizador cierra el contacto y el cuadro de control acciona la apertura, a las 18:00 horas el temporizador abre el contacto y el cuadro de control acciona el cierre. Durante el intervalo 08:00 – 18:00 al final de la fase de apertura, el cuadro de control inhabilita la luz intermitente, el cierre automático y los radiomandos.

BATERÍA COMPENSADORA:

El cuadro de control incorpora un cargador de batería de 13,7 Vcc (es decir que también para los Motores de 24 V es necesario utilizar una batería de 12 V). El cuadro permite conectar una batería compensadora de 7 Ah de capacidad como máx., que permitirá realizar en modo de emergencia algunos movimientos completos a velocidad lenta. La Luz Intermitente (en su caso) sin tensión de red, funcionará únicamente durante los primeros 4 segundos del movimiento.

Programación habilitada solo con dispositivos de seguridad no activados

PROGRAMACIÓN:

PULSADOR SELECT: selecciona el tipo de función que se debe memorizar, la selección está indicada por el destello del LED.

Presionando varias veces el pulsador es posible colocarse sobre la función deseada. La selección se mantiene activa durante 10 segundos, indicada por el LED intermitente, posteriormente el cuadro de control vuelve al estado original.

Pulsador SET: sirve para programar la información según el tipo de función seleccionada con el pulsador SEL.

IMPORTANTE: la función del pulsador SET también puede sustituirse por el radiomando si hubiera sido programado anteriormente (LED CODE encendido).

MENÚ PRINCIPAL

El cuadro de control se suministra de fábrica con la posibilidad de seleccionar algunas funciones importantes.

		ON	OFF
L1	DIR	Abrir a izquierda	Abrir a derecha
L2	STEP BY STEP	Paso a Paso	Automático

		ON	OFF
L3	CODE TX	Código introducido	Ningún código
L4	COND	ON	OFF
L5	MOTOR TIME	Tiempo programado	30 s
L6	PAUSE TIME	Con cierre automático	Sin cierre automático
L7	AUTO PROGRAM	ON	OFF
LEV	MENU	ON	

1. DIRECCIÓN DE APERTURA (DIR):

El cuadro de control, en su configuración por defecto, presenta la lógica de "ABRIR A DERECHA" (vista del lado del motor, motor instalado a la derecha de la hoja corredera); si fuera necesario habilitar la lógica de "ABRIR A IZQUIERDA" (vista del lado del motor, motor instalado a la izquierda de la hoja corredera), proceda de la siguiente manera: colóquese con el pulsador SELECT sobre el LED DIR intermitente y luego presione el pulsador SET; el LED DIREC ABRIR se encenderá con luz fija y se completará la programación. Repita la operación si se desea restablecer la configuración anterior.

2. STEP BY STEP (PASO A PASO):

El cuadro de control, en su configuración por defecto, tiene habilitada la lógica de funcionamiento "Automático" (LED NR 2 apagado); si fuera necesario habilitar la lógica de funcionamiento "Paso a Paso" (LED L1 encendido), proceda de la siguiente manera: colóquese con el pulsador SELECT sobre el LED NR 2 y luego presione el pulsador SET; el LED NR 2 se encenderá con luz fija y se completará la programación.

Si se desea habilitar la lógica de funcionamiento "Paso a Paso 1", repeter la sobredicha operación presionando dos veces repetidas el pulsador SEL (se habrá el destello rápido del LED NR 2). Repita la operación si se desea restablecer la configuración anterior.

3. CODE TX: (Código del radiomando)

El cuadro de control permite memorizar hasta 120 radiomandos con códigos diferentes entre sí, tipo fijo o rolling code.

Programación:

El código de transmisión se programa de la siguiente manera: colóquese con el pulsador SELECT sobre el LED L3 intermitente. Pulse 1 vez SET, el LED modificará su destello (1 0 1 0 más prolongado) indicando que se está memorizando el primer nivel. Enviando el código predeterminado con el radiomando deseado, el LED CODE quedará encendido con luz fija indicando que se ha completado la programación.

Para memorizar el código para la apertura de peatones / una hoja, proceda de la siguiente manera: colóquese con el pulsador SELECT sobre el LED L3 CODE intermitente. Pulse 2 veces consecutivas SET, el LED modificará su destello (1 1 0 1 1 0) indicando que se está memorizando el código peatonal. Enviando el código predeterminado con el radiomando deseado, el LED L3 CODE quedará encendido con luz fija indicando que se completará la programación.

Si se han memorizado los 120 códigos, repitiendo la operación de programación, todos los LED de programación comenzarán a destellar señalando que no es posible memorizar más nada

Cancelación:

Colóquese con SELECT sobre el LED L3; active el destello del código que se debe cancelar (CODE o PEATONAL identificados por el destello respectivo); pulse y mantenga pulsado SET durante más de 5 s. Al final el LED se apagará durante 2 s y el procedimiento se completará. Si se eliminan todos los códigos CODE y PEATONALES, el LED quedará apagado.

Si permanecieran memorizados solo los códigos PEATONALES, el LED destellará de otra manera (1 1 1 1 0 1 1 1 1 0).

Regla del primer Radiomando memorizado:

Para la programación de los radiomandos es válida la siguiente regla: si el primer radiomando que se debe memorizar es un radiomando tipo rolling code, el receptor aceptará después solo radiomandos rolling code, garantizando así una mayor seguridad contra las intrusiones; por el contrario, si el primer radiomando memorizado es uno con código fijo, el receptor aceptará después radiomandos con código fijo y con rolling code, controlando en estos últimos solo la parte fija (perdiendo la seguridad del sistema rolling).

4. CONDO (COMUNITARIO):

El funcionamiento Comunitario prevé que el cuadro de control durante la fase de apertura o de pausa no acepte los mandos que provienen de los Pulsadores ni de los Radiomandos. Durante la fase de cierre un mando que provenga de los pulsadores o de los radiomandos provoca la inversión del movimiento. Este modo de funcionamiento se utiliza por lo general

cuando el automatismo incorpora un detector de bucle.

El cuadro de control, en su configuración por defecto, tiene inhabilitada la función comunitaria; si fuera necesario habilitarla, proceda de la siguiente manera: colóquese con el pulsador SELECT sobre el LED L4 intermitente y luego presione el pulsador SET; el LED L4 se encenderá con luz fija y se completará la programación. Repita la operación si se desea restablecer la configuración anterior.

5. MOTOR TIME (TIEMPO MOTOR) (Programación del tiempo de funcionamiento de los motores 4 minutos máx.):

El cuadro de control se suministra de fábrica con un tiempo de funcionamiento del motor configurado en 30 segundos y sin ralentización. Si fuera necesario modificar el tiempo de funcionamiento del motor, la programación debe hacerse de la siguiente manera con el cerramiento cerrado: colóquese con el pulsador SELECT sobre el LED L5 intermitente y luego presione durante un instante el pulsador SET, el Motor comenzará el ciclo de apertura, al llegar al punto inicial deseado de ralentización, presione de nuevo el pulsador SET, en dicho momento el motor realizará la ralentización hasta la posición deseada, presione el pulsador SET para concluir el ciclo de apertura. Posteriormente, el LED L5 comenzará a destellar rápidamente, entonces repita la operación de programación del tiempo motor y ralentización para el ciclo de cierre. Si no se deseara que el cuadro de control realice la ralentización, durante la programación y al finalizar el ciclo de apertura y cierre, presione el pulsador SET dos veces consecutivas en lugar de una sola vez.

Durante la programación, en lugar del pulsador SET situado en el cuadro de control, es posible utilizar el pulsador del radiomando únicamente si estuviera memorizado.

6. PAUSE TIME (TIEMPO PAUSA) (Programación del tiempo de cierre aut. 4 min. máx.):

El cuadro de control se suministra de fábrica con el cierre automático inhabilitado. Si se deseara habilitar el cierre automático, proceda de la siguiente manera: colóquese con el pulsador SELECT sobre el LED L6 intermitente y presione durante un instante el pulsador SET, espere el tiempo equivalente al deseado; presione de nuevo durante un instante el pulsador SET; en ese momento se memorizará el tiempo de cierre automático y el LED L6 quedará encendido con luz fija. Si se deseara restablecer la condición inicial (sin cierre automático), colóquese sobre el LED L6 intermitente y luego presione 2 veces el pulsador SET antes de 2 segundos. El LED se apagará y la operación terminará.

Durante la programación es posible utilizar en lugar del pulsador SET, situado en el cuadro de control, el pulsador del radiomando únicamente si estuviera memorizado.

7. AUTO PROGRAM (PROGRAMACIÓN AUTOMÁTICA):



El cuadro de control permite realizar una Programación Automática (SIMPLIFICADA).



En primer lugar, coloque las hojas del automatismo en una posición intermedia, colóquese con el pulsador SELECT sobre el LED L7 intermitente y luego presione de manera continua el pulsador SET; el cuadro de control completará la fase de Programación Automática **ejecutando una apertura y un cierre completos** (mantenga siempre presionado el pulsador SET hasta que finalice la Programación Automática). En el mismo se configura automáticamente el ciclo de Ralentización equivalente al 15% aprox. del ciclo completo.

Durante la Programación Automática, en lugar del pulsador SET situado en el cuadro de control, es posible utilizar el pulsador del radiomando únicamente si estuviera memorizado.

MENÚ AMPLIADO 1

El cuadro de control se suministra de fábrica con la posibilidad de seleccionar directamente solo las funciones del menú principal. Si se desearan habilitar las funciones descritas en el Menú Ampliado 1, proceda de la siguiente manera: colóquese sobre el LED NIV intermitente y presione 1 vez SET. El LED comenzará a destellar. De esta manera tendrá 30 segundos de tiempo para seleccionar las funciones del Menú Ampliado 1 utilizando los pulsadores SELECT y SET; transcurridos otros 30 segundos, el cuadro de control volverá al menú principal.

	ON 	OFF 
L1 FOTOTEST	ON	OFF
L2 TIEMPO PEATONAL	ON	OFF
L3 RALENTIZACIÓN	OFF	ON

	ON 	OFF 
L4 PGM CODE REMOTO	ON	OFF
L5 GOLPE DE ARIETE	ON	OFF
L6 GOLPE EN EL CIERRE	ON	OFF
L7 LUZ DE CORTESÍA	ON	OFF
LEV NV	1 DESTELLO	

1. TEST FOTOCÉLULA (FOTO TEST):

La central se suministra de fábrica con el test de las fotocélulas inhabilitado, si se desea habilitar la función, proceda de la siguiente manera: asegúrese de haber habilitado el Menú Ampliado 1, colóquese con el pulsador SELECT sobre el LED L1 intermitente y luego presione el pulsador SET; en ese instante el LED L1 se encenderá con luz fija y se completará la programación.

Repita la operación si se desea restablecer la configuración anterior.

2. T. MOT. PEAT (Programación del tiempo de funcionamiento paso peatonal 4 minutos máx.):

El cuadro de control se suministra de fábrica con un tiempo de funcionamiento del Motor (Peatonal) configurado en 10 segundos y sin ralentización.

Si fuera necesario modificar el tiempo de funcionamiento peatonal, la programación debe hacerse de la siguiente manera con el cerramiento cerrado: asegúrese de haber habilitado el Menú Ampliado 1, colóquese con el pulsador SELECT sobre el LED L2 intermitente y luego presione el pulsador SET; el Motor comenzará el ciclo de Apertura; presione de nuevo el pulsador SET en correspondencia del punto inicial deseado de ralentización; el LED L2 comenzará a destellar más lento y el Motor realizará la ralentización; al alcanzar la posición deseada, presione el pulsador SET para concluir el ciclo de apertura. Entonces el LED L2 volverá a destellar regularmente y el Motor reanudará el movimiento de Cierre; repita las operaciones antedichas para la fase de Cierre.

Si no se deseara que el cuadro de control realice la ralentización, durante la programación y al finalizar el ciclo de apertura y cierre, presione el pulsador SET dos veces consecutivas en lugar de una sola vez.

Durante la programación, en lugar del pulsador SET situado en el cuadro de control, es posible utilizar el pulsador del radiomando únicamente si estuviera memorizado.

3. RALENTIZACIÓN:

Como antedicho, el cuadro de control permite la programación de una fase de ralentización durante la apertura y el cierre, mientras que con la función Programación Automática la ralentización se activa automáticamente. Es posible inhabilitar la ralentización si no fuera necesaria: de esta manera, si se utiliza la Programación Automática no se activará la fase de Ralentización, mientras que si se utiliza la función de Programación de los Tiempos Motor, durante la misma programación no se podrá programar la ralentización durante las fases de apertura y cierre. Si la ralentización había sido programada mediante la función de Programación de los Tiempos Motor, para inhabilitarla habrá que repetir la programación desde el inicio. Si se desea desactivar la ralentización, proceda de la siguiente manera: asegúrese de haber habilitado el Menú Ampliado 1, colóquese con el pulsador SELECT sobre el LED L3 intermitente y luego presione el pulsador SET; el LED L3 se encenderá con luz fija y se completará la programación. Repita la operación si se desea restablecer la configuración anterior.

4. PGM CODE REMOTO (Prog. Radiomando a distancia):

El cuadro permite programar el código de transmisión sin tener que utilizar directamente el pulsador SELECT del cuadro sino realizando la operación a distancia.

El Radiomando se programa a distancia de la siguiente manera: envíe de manera continua durante más de 10 segundos el código de un radiomando memorizado anteriormente, en ese instante el cuadro de control entrará en modo programación como antedicho para el LED CODE en el menú principal. Si se envía de manera continua un código peatonal antes memorizado, el cuadro de control comenzará a programar un nuevo código peatonal.

El cuadro de control se suministra de fábrica con la programación del código de transmisión a distancia inhabilitada; si se deseara habilitar la función, proceda de la siguiente manera: asegúrese de haber habilitado el Menú Ampliado 1, colóquese con el pulsador SELECT sobre el LED L4 intermitente y luego presione el pulsador SET; en ese instante el LED L4 se encenderá con luz fija y se completará la programación. Repita la operación si se desea restablecer la configuración anterior.

5. GOLPE DE ARIETE:

El cuadro de control se suministra de fábrica con la función Golpe de Ariete inhabilitada. Si se desea habilitar la función Golpe de Ariete, proceda de la siguiente manera: asegúrese de haber habilitado el Menú Ampliado 1, colóquese con el pulsador SELECT sobre el LED L5 intermitente y luego presione el pulsador SET; en ese instante el LED L5 se encenderá con luz fija y se completará la programación. Si se desea habilitar la función Golpe de Ariete en la potencia configurada mediante el Trimmer "FORCE", repita la operación antedicha, presionando dos veces el pulsador SELECT (obteniendo el destello rápido del LED L5) en lugar de una vez. Repita la operación si se desea restablecer la configuración original.

De esta manera se facilita el desbloqueo de la cerradura y se ejecuta correctamente la fase de apertura. En efecto, antes de comenzar la fase de apertura, el cuadro de control envía un mando de cierre durante 2 segundos con una potencia relativa a la configuración seleccionada.

6. GOLPE EN EL CIERRE:

El cuadro de control se suministra de fábrica con la función Golpe en el Cierre inhabilitada. Dicha función consiste en añadir, en caso de que exista una fase de ralentización durante el cierre, un tiempo de 1 segundo en la potencia máxima o en la potencia seleccionada mediante el trimmer "FORCE", con la finalidad de asegurar una posible cerradura instalada. Si se desea habilitar la función Golpe en el Cierre en la potencia máxima, proceda de la siguiente manera: asegúrese de haber habilitado el Menú Ampliado 1, colóquese con el pulsador SELECT sobre el LED L6 intermitente y luego presione el pulsador SET; el LED L6 se encenderá con luz fija y se completará la programación. Si se desea habilitar la función de Golpe en el Cierre en la potencia configurada mediante el Trimmer "FORCE", repita la operación antedicha, presionando dos veces el pulsador SELECT (obteniendo el destello rápido del LED L6) en lugar de una vez. Repita la operación si se desea restablecer la configuración original.

7. DESTELLO PREVIO/LUZ DE CORTESÍA:

El cuadro de control se suministra de fábrica con las funciones Destello Previo y Luz de Cortesía inhabilitadas. Si se desea habilitar la función Destello Previo, proceda de la siguiente manera: asegúrese de haber habilitado el Menú Ampliado 1, colóquese con el pulsador SEL sobre el LED L7 intermitente y luego presione el pulsador SET; el LED se encenderá con luz fija y se completará la programación. Si se desea habilitar la función Luz de Cortesía, repita la operación antedicha, presionando dos veces el pulsador SET (obteniendo el destello rápido del LED) en lugar de una vez. Repita la operación si se desea restablecer la configuración original.

Funcionamiento Destello Previo: la salida Luz Intermitente 24 V~ 4W máx. siempre se activará 3 segundos antes de la maniobra de cierre.

Funcionamiento Luz de Cortesía: la salida Luz de cortesía 24 V~ 4W máx. se activará durante 3 minutos cada vez que se active un mando de apertura.

MENÚ AMPLIADO 2

El cuadro de control se suministra de fábrica con la posibilidad de seleccionar directamente solo las funciones del menú principal. Si se desearan habilitar las funciones descritas en el Menú Ampliado 2, proceda de la siguiente manera: colóquese sobre el LED LEV intermitente y presione 1 vez el pulsador SET. El LED comenzará a destellar de manera alternada 1 1 0 1 1 0 1 1 0. De esta manera, usted tendrá 30 segundos de tiempo para seleccionar las funciones del Menú Ampliado 2 mediante el uso de los pulsadores SELECT y SET; transcurridos otros 30 segundos, el cuadro de control volverá al menú principal.

		ON	OFF
L1	SOFT STOP	ON	OFF
L2	SOFT START	ON	OFF
L3	SAFE 1 EN ABRIR	ON	OFF
L4	HOMBRE PRESENTE	ON	OFF
L5	FOLLOW ME	ON	OFF
L6	LAMP PAUSA	ON	OFF
L7	CERRAR SIEMPRE	ON	OFF
LEV	NIV	2 DESTELLO	

1. SOFT STOP (PARADA SUAVE):

El cuadro de control se suministra de fábrica con la función Soft Stop inhabilitada. Si se desea habilitar la función, proceda de la siguiente manera: asegúrese de haber habilitado el Menú Ampliado 2, colóquese con el pulsador SEL sobre el LED L1 intermitente y luego presione el pulsador SET; en ese instante el LED L1 se encenderá con luz fija y se completará la

programación. De esta manera, al final del movimiento, el cuadro de control colocará la fuerza en cero de manera gradual en 2 segundos. Repita la operación si se desea restablecer la configuración anterior.

2. SOFT START (ARRANQUE SUAVE):

El cuadro de control se suministra de fábrica con la función Soft Start inhabilitada. Si se desea habilitar la función, proceda de la siguiente manera: asegúrese de haber habilitado el Menú Ampliado 2, colóquese con el pulsador SELECT sobre el LED L2 intermitente y luego presione el pulsador SET; en ese instante el LED L2 se encenderá con luz fija y se completará la programación. De esta manera, el cuadro controlará el arranque del motor cada vez que comienza un movimiento, aumentando gradualmente la fuerza desde el mínimo hasta el valor configurado en el trimmer "FORCE" en los primeros 2 segundos de funcionamiento. Repita la operación si se desea restablecer la configuración anterior.

Nota: cuando la función Soft Start está habilitada, el cuadro de control inhabilita automáticamente la Corriente Inicial de arranque y viceversa.

3. SAFE 1 también durante la apertura:

El cuadro de control permite modificar el funcionamiento de la entrada DS1. Si se desea que SAFE 1 se active también durante la apertura (parada momentánea del cerramiento, tras haber sido liberado, el cuadro reanuda el movimiento de apertura), proceda de la siguiente manera: asegúrese de haber habilitado el Menú Ampliado 2, colóquese con el pulsador SEL sobre el LED L3 intermitente y luego presione el pulsador SET; el LED L3 se encenderá con luz fija y se completará la programación. Repita la operación si se desea restablecer la configuración original.

4. HOMBRE PRESENTE:

El cuadro permite configurar el funcionamiento "Hombre presente". Si se desea dicho modo de funcionamiento, proceda de la siguiente manera: asegúrese de haber habilitado el Menú Ampliado 2, colóquese con el pulsador SELECT sobre el LED L4 intermitente y luego presione el pulsador SET; el LED L4 se encenderá con luz fija y se completará la programación. De esta manera, utilizando los radiomandos o los Pulsadores para el accionamiento del cerramiento se obtendrá el siguiente funcionamiento: es necesario mantener constantemente activo el mando deseado para obtener el movimiento del cerramiento. Al soltar el mando se detendrá de inmediato el movimiento. Repita la operación si se desea restablecer la configuración anterior.

5. FOLLOW ME

El cuadro de control permite configurar el funcionamiento "Follow me": esta función, que se puede programar solo si se ha programado un Tiempo de Pausa, prevé reducir el tiempo de Pausa en 5 segundos después de que la fotocélula SAFE1 queda libre, es decir que el cerramiento se cierra 5 segundos después de que el usuario ha pasado. Para activar dicha función, proceda de la siguiente manera: asegúrese de estar en el Menú 2, colóquese con el pulsador SELECT sobre el LED L5 intermitente y luego presione el pulsador SET; el LED L5 se encenderá con luz fija y se completará la programación. Repita la operación si se desea restablecer la configuración anterior.

6. FUNCIONAMIENTO LUZ INTERMITENTE

El cuadro de control se suministra de fábrica con el funcionamiento de la Luz Intermitente durante el Tiempo de Pausa inhabilitado. Si se desea habilitar la función, proceda de la siguiente manera: asegúrese de haber habilitado el Menú Ampliado 2, colóquese con el pulsador SELECT sobre el LED L6 intermitente y luego presione el pulsador SET; el LED L6 se encenderá con luz fija y se completará la programación. Repita la operación si se desea restablecer la configuración anterior.

7. FUNCIÓN CERRAR SIEMPRE

El cuadro de control permite configurar el funcionamiento "Cerrar Siempre": dicha función, que se puede programar solo si se ha programado un Tiempo de Pausa, se activa después de un corte de alimentación; si se detectara que la puerta está abierta, se activará automáticamente un movimiento de cierre antecedido por 5 segundos de destello previo. Si se desea dicho modo de funcionamiento, proceda de la siguiente manera: asegúrese de estar en el Menú 2, colóquese con el pulsador SEL sobre el LED L7 intermitente y luego presione el pulsador SET; el LED L7 se encenderá con luz fija y se completará la programación. Repita la operación si se desea restablecer la configuración anterior.

MENÚ AMPLIADO 3

El cuadro de control se suministra de fábrica con la posibilidad de seleccionar directamente solo las funciones del menú principal.

Si se desearan habilitar las funciones descritas en el Menú Ampliado 3, proceda de la siguiente manera: colóquese sobre el LED nro. 8 intermitente y presione 3 veces el pulsador SET. El LED comenzará a destellar de manera alternada 1 1 1 0 1 1 1 0 1 1 1 0. De esta manera, usted tendrá 30 segundos de tiempo para seleccionar las funciones del Menú Ampliado 3 mediante el uso de los pulsadores SEL y SET; transcurridos otros 30 segundos, el cuadro de control volverá al menú principal

MENÚ AMPLIADO 3		
Nivel		ON 
L1	1	LED 1
L2	2	LED 1 +LED 2
L3	3	LED 1 +LED 2 +LED 3
L4	4	LED 1 + LED 2 +LED 3 +LED 4
L5	5	LED 1 + LED 2 +LED 3 +LED 4 +LED 5
L6	6	LED 1 + LED 2 +LED 3 +LED 4 +LED 5 + LED 6
L7	7	LED 1 + LED 2 +LED 3 +LED 4 +LED 5 + LED 6 + LED 7
LEV	MENU	3 Destello

REGULACIÓN DE LA FUERZA DURANTE LA RALENTIZACIÓN:

El cuadro de control permite programar la fuerza del motor con la que se realizará la fase de ralentización.

Es posible seleccionar entre 6 niveles de potencia diferentes de la siguiente manera: asegúrese de haber habilitado el Menú Ampliado 3, a cada combinación de LED encendido corresponde un nivel según la tabla de arriba, es decir que a partir del LED más bajo (LED 1) y subiendo, cada LED corresponde a un nivel de potencia superior. Con el pulsador SEL es posible desplazarse entre los diferentes niveles de potencia; para cada nivel de potencia seleccionado, el LED respectivo más alto destellará (por ejemplo si se selecciona el nivel 4, los LED 1 + LED 2 + LED 3 estarán encendidos con luz fija, mientras que el LED 4 destellará); pulse SET para confirmar.

En la configuración de fábrica está seleccionado el nivel 3.

REAJUSTE

Si fuera necesario restablecer el cuadro de control con la configuración de fábrica, presione simultáneamente los pulsadores SELECT y SET: se encenderán todos juntos los LED ROJOS de señalización y se apagarán inmediatamente.

DIAGNÓSTICO

Test Fococélula:

El cuadro de control está preparado para la conexión de dispositivos de seguridad que respetan el apartado 5.1.1.6 de la Norma EN 12453. En cada movimiento se realiza el test de funcionamiento de la fotocélula conectada. Si no hubiera conexión y/o no funcionara, el cuadro de control no habilita el movimiento del cerramiento y muestra el fallo del test, haciendo que todos los LED de señalización destellen simultáneamente. Tras haber restablecido el funcionamiento correcto de la fotocélula, el cuadro de control estará listo para el uso normal, lo cual garantiza una monitorización contra los fallos, de conformidad con la Categoría 2 de la Norma EN 954-1.

Test entrada mandos:

En correspondencia de cada entrada de mando de baja tensión, el cuadro de control incorpora un LED de señalización para poder controlar rápidamente el estado.

Lógica de funcionamiento: LED encendido entrada cerrada, LED apagado entrada abierta.

GARANTÍA

Fratelli Comunello SPA garantiza, con sujeción al cumplimiento de las especificaciones de rendimiento que guran en los manuales de instrucciones de los productos, el buen funcionamiento de los actuadores durante 24 meses desde la fecha de fabricación. Fratelli Comunello SPA garantiza en exclusiva, y por lo tanto la exclusion de las reclamaciones por daños y perjuicios equivalente, a la reparación o reemplazo de piezas defectuosas que serán reconocidas como tales, de acuerdo a la discreción del personal técnico de Comunello Fratelli SpA. El material en garantía deben enviarse a la sede de Fratelli Comunello SPA en porte pagado y sera devuelto a portes debido. El material considerado defectuoso y enviado a Fratelli Comunello SPA seguirá siendo propiedad de dicha empresa

El costo de la mano de obra necesaria para las reparaciones y sustituciones realizadas es sólo del comprador. No tiene derecho a ninguna compensación por el período de tiempo de inactividad de la instalación. La intervención no extiende el plazo de duración de la garantía.

Bajo pena de caducidad, el comprador debe informar de cualquier fallo o defecto de los productos, dentro de los 8 (ocho) días para ser calculados, respectivamente, desde la fecha del descubrimiento de los defectos o la fecha de entrega del material. El informe deberá realizarse únicamente por escrito La garantía no incluye:

Avérias o daños causados por el transporte; avérias o daños causados por vicios de la instalación eléctrico presente en el comprador y / o descuido, negligencia, uso inadecuado, anormal de esta instalación; avéria o daño debido a la manipulación por parte de personal no autorizado o que resulten del uso / instalación inadecuados (en este sentido, se recomienda un mantenimiento del sistema por lo menos cada seis meses) o al empleo de piezas de repuesto no originales; los defectos causados por agentes químicos o fenómenos atmosféricos. La garantía no cubre el costo del material de consumo ni por supuestos defectos o las verificaciones a su comodidad.

Características de los productos Los productos fabricados por Fratelli SpA Comunello están sujetos a continuas mejoras e innovaciones, por lo que las características constructivas y la imagen de los mismos, pueden sufrir variaciones incluso sin aviso previo Tribunal competente Ya que el contrato es perfeccionado mediante

Comrnación de Pedido

complimentada en Rosà, por cualquier tipo de controversia legal se aplicará el derecho italiano y sera competente el Tribunal de Vicenza (VI).

ИНСТРУКЦИЯ ПО МОНТАЖУ CU - 24V - 1M

ДЕКЛАРАЦИЯ О СООТВЕТСТВИИ СЕ

Нижеподписавшийся г. **COMUNELLO LUCA**, представитель производителя

F.lli COMUNELLO spa
Via Cassola 64, 36027 Rosà (VI) Italy

ЗАЯВЛЯЕТ, что описанное здесь оборудование:

Описание	Электронная панель управления
Модель	CU 24V 1M

соответствует законодательным положениям, передающим содержание следующих директив:

- Директива 2004/108/CE (Директива по ЭМС)
- Директива 2006/95/CE

и что были применены все нормы и/или технические спецификации, перечисленные далее

EN61000-6-2 + EN61000-6-3
EN62233 :2008
EN301489-1 + EN301489-3 + EN300220-2
EN60335-1 :2002
и последующие дополнения

Последние две цифры года, когда была присвоена маркировка СЕ **14**

г. Rosà (Vicenza) – Италия
01-09-2014

Также заявляет, что пуск в эксплуатацию машинного оборудования не разрешается до тех пор, пока машинное оборудование, в которое оно встраивается или частью которого оно является, не будет идентифицировано или не будет объявлено соответствующим положениям Директивы 2006/42 СЕ и национальному законодательству страны, принявшей директиву.

Доктор **LUCA COMUNELLO**
Официальный представитель фирмы FRATELLI COMUNELLO s.p.a.



Fratelli Comunello S.p.A.

Компания с сертифицированной системой менеджмента качества
UNI EN ISO 9001:2008

(сертификат n° 50 100 11235 Rev. 01)

ПРЕДУПРЕЖДЕНИЯ

- Центральная станция не имеет какого-либо устройства для разъединения электрической линии 230 Vac, поэтому монтажник должен подготовить в установке устройство для разъединения. Нужно установить всеполюсный выключатель с категорией перенапряжения III. Он должен быть расположен так, чтобы быть защищенным от случайного закрытия, согласно тому, что указано в пункте 5.2.9 стандарта EN 12453. Проводка различных наружных электрических компонентов за пределами центральной станции должна производиться в соответствии со стандартом EN 60204-1 и модификациями в пункте 5.2.7 EN 12453. Кабели питания могут иметь максимальный диаметр 14 мм; крепление кабелей питания и соединительных кабелей должно гарантироваться при помощи сальников кабелей, поставляемых в качестве опции
- Для соединений питания рекомендуется использовать гибкие полихлоропреновые кабели в чехле стандартного типа (H05RN-F) с минимальным сечением проводников 1 мм²
- На этапе монтажа необходимо использовать исключительно кабели с двойной изоляцией (кабели с чехлом) как для соединения с напряжением сети (230V), так и для соединений очень низкого напряжения безопасности SELV. Используйте исключительно пластиковые каналы, разные каналы для проводки низкого напряжения (230V) и проводки очень низкого напряжения безопасности (SELV).
- Проводники очень низкого напряжения безопасности должны быть физически отделены (минимум на 4 мм в воздухе) от проводников напряжения сети, или же они должны быть как следует изолированы при помощи дополнительной изоляции с минимальной толщиной 1 мм.
- Перед сетью питания автоматической системы необходимо предусмотреть устройство, гарантирующее полное всеполюсное разъединение сети, с минимальным расстоянием между разомкнутыми контактами каждого полюса 3 мм. Такие устройства разъединения должны быть предусмотрены в сети питания в соответствии с правилами монтажа и должны быть напрямую соединены с клеммами питания.
- Следует соблюдать осторожность на этапе сверления наружного корпуса для прокладки кабелей питания и соединительных кабелей, а также при

сборке сальников кабелей, поскольку необходимо монтировать все части так, чтобы не нарушить, по возможности характеристики защиты IP корпуса.

Обратите также внимание на крепление кабелей, чтобы они были надежно прикреплены.

- В задней части корпуса имеются соответствующие средства для крепления к стене (подготовка к сверлению отверстий для крепления при помощи вкладышей или отверстий для крепления винтами). Предусмотрите и примите все необходимые меры для того, чтобы установка не нарушила степень защиты IP.
- Монтаж клавиатуры для ручного управления должен быть сделан так, чтобы положение клавиатуры не привело к возникновению опасности для пользователя.
- Мотор-редуктор, используемый для передвижения ворот, должен соответствовать предписаниям в пункте 5.2.7 EN 12453.
- Выход D.S. Установка питания специально предназначена для подачи питания к фотоэлементам, не разрешается его использование в других целях
- При каждом цикле маневрирования центральный блок проводит тестирование работы фотоэлементов, гарантируя отсутствие неисправности устройств защиты от раздавливания Категории 2, согласно предписаниям в пункте 5.1.1.6 стандарта EN 12453. То есть, если устройства безопасности не соединены и/или не работают, центральная станция не может работать.
- Оборудование может использоваться детьми старше 8 лет или людьми с ограниченными физическими, сенсорными или умственными способностями, или людьми, не обладающими достаточным опытом или знаниями, за исключением тех случаев, когда они контролируются другими лицами или после проведения инструктажа по безопасному пользованию оборудованием и ознакомления со связанными с этим опасностями.

Для правильной работы части радиоприемника, в случае применения двух или более станций, рекомендуется устанавливать их на минимальном расстоянии 3 метра друг от друга.

Операции, требующие открытия оболочки (соединение кабелей, программирование и т. д.), должны выполняться на этапе монтажа специализированным техническим персоналом.

ВАЖНАЯ ИНФОРМАЦИЯ ДЛЯ ПОЛЬЗОВАТЕЛЯ

- Устройство не должно использоваться детьми или людьми с ограниченными психическими и физическими способностями, за исключением случаев, когда они находятся под руководством или обучены работе и способам использования.
- Не разрешайте детям играть с устройством и храните в недоступном для них месте пульты радиуправления
- **ВНИМАНИЕ:** храните эти инструкции и выполняйте предписания по безопасности, приведенные в этом руководстве. Несоблюдение инструкций может привести к причинению ущерба и серьезным несчастным случаям.

Регулярно проверяйте установку для определения признаков повреждений. Не используйте устройство, если его нужно отремонтировать.

ТЕХНИЧЕСКИЕ ХАРАКТЕРИСТИКИ

Вход аварийной батарейки:	24 В пост. тока 7А/ч макс.
Выход мигающей лампы:	24 В пост. тока 4 Вт макс.
Выход двигателей:	24 В пост. тока 1 x Вт макс.
Питание фотоэлементов:	24 В пост. тока 5 Вт макс.
Рабочая температура:	-20 ÷ + 50 °C
Радиоприемник:	433 Mhz
Передатчики:	18 бит или непрерывно изменяющийся код
Макс. количество кодов TX в памяти:	120 (CODE или CODE PED)
Размеры платы:	100x105 мм
Максимальная потребляемая мощность	150 Вт

ПРЕДВАРИТЕЛЬНЫЕ ПРОВЕРКИ

- Необходимо проверить целостность и хорошее состояние изделия внутри упаковки.
- Проверьте соответствие места установки и соблюдение минимальных размеров, указанных на РИС. 1.

МОНТАЖ

- После того, как вы просверлили коробку по четырем углам, прикрепите центральную станцию к стене (Рис. 2).
- Для прокладки кабелей нужно просверлить нижнюю часть коробки. (Рис. 3).
Рекомендуется использование сальников кабелей.

ЭЛЕКТРИЧЕСКИЕ СОЕДИНЕНИЯ

СN1:

BATT+24V: Вход +24 В аварийной батареи
 BATT-24V: Вход -24 В аварийной батареи
 LAMP+24V: Выход + 24В Мигающая лампа.
 LAMP-24V: Выход – 24В Мигающая лампа.
 MOT1+: Выход + Двигатель 1.
 MOT1-: Выход - Двигатель 1.

СN2:

STOP: Вход блокировки (NC).
 GND: Управление и питание фотоэлементов (GND).
 FOTO+: Управление и питание фотоэлементов (24В пост. тока 5Вт).
 GND: Управление и питание фотоэлементов (GND).
 FCC: Вход концевого выключателя закрытия двигателя (NC).
 GND: Общий вход заземления GND
 FCA: Вход концевого выключателя открытия двигателя (NC).
 DS1: Вход устройства безопасности (NC).
 GND: Общий вход заземления GND
 PP: Вход кнопки Р/Р управления открытием-закрытием (NA).
 ANT-: Вход массы антенны.
 ANT+: Вход горячего полюса антенны.

СN3:

L: Входная линия 230 В пер. тока переменного тока (фаза).
 N: Входная линия 230 В пер. тока переменного тока (нейтраль).

СОЕДИНЕНИЯ С ТРАНСФОРМАТОРОМ

СN4 1-ый:

1: Вход первичной обмотки трансформатора 230 В пер. тока
 2: Вход первичной обмотки трансформатора 230 В пер. тока

СN5 2-ой:

1: Выход SEC 1 трансформатора 21,7V 7,5A холостое напряжение.
 2: Выход SEC 1 трансформатора 21,7V 7,5A холостое напряжение.

ФУНКЦИОНАЛЬНЫЕ ХАРАКТЕРИСТИКИ

АВТОМАТИЧЕСКИЙ РЕЖИМ:

Используя как пульт радиуправления, так и клавиатуру низкого напряжения для приведения в действие ворот, будет происходить следующее:

первый импульс подает команду открытия, до истечения времени двигателя или до достижения конца хода открытия, второй импульс подает команду закрытия ворот; если импульс будет направлен до истечения времени двигателя или достижения одного из двух концевых выключателей, центральная станция произведет изменение направления движения, как во время фазы открытия, так и закрытия.

ПОШАГОВЫЙ РЕЖИМ:

Используя как пульт радиуправления, так и клавиатуру низкого напряжения для включения замка, будет получена следующая работа: при первом импульсе подается команда открытия, до истечения времени двигателя или до достижения конца хода открытия, второй импульс подает команду закрытия замка; если импульс будет направлен до истечения времени двигателя или достижения концевого выключателя открытия, центральный блок в любом случае произведет остановку движения, как во время фазы открытия, так и закрытия (даже если ранее было запрограммировано время паузы). После истечения времени центральный блок произведет автоматическое закрытие. Следующая команда приводит к возобновлению движения в противоположном направлении; если импульс будет направлен до истечения времени двигателя или достижения концевого выключателя закрытия, центральный блок в любом случае произведет остановку движения. Дополнительная команда приведет к возобновлению движения в противоположном направлении.

Пошаговый режим 1:

Используя как пульт радиуправления, так и клавиатуру низкого напряжения для включения замка, будет получена следующая работа: при первом импульсе подается команда открытия, до истечения времени двигателя или до достижения конца хода открытия, второй импульс подает команду закрытия замка; если импульс будет направлен до истечения времени двигателя или достижения одного из двух концевых выключателей, центральный блок в любом случае произведет остановку движения, как во время фазы открытия, так и закрытия (даже если ранее было запрограммировано время паузы). Следующая команда приводит к возобновлению движения.

АВТОМАТИЧЕСКОЕ ЗАКРЫТИЕ:

Центральная станция позволяет закрывать ворота в автоматическом режиме, не направляя дополнительных команд.
 Выбор данного режима работы описан в способе программирования Времени паузы.

ПЕШЕХОДНЫЙ ПРОХОД:

Центральная станция позволяет, используя пульт радиуправления (светодиод CODE P. горит), включение двигателя в течение программируемого времени, обычно позволяющему пройти пешеходу.

ВХОД БЛОКИРОВКИ:

Станция позволяет соединение с кнопкой блокировки (NC). Срабатывание во время различных фаз работы станции приводит к немедленной остановке движения. Дополнительная команда движения будет действенной в случае отключения входа блокировки, и в этом случае станция выполнит фазу открытия автоматизации с предварительным миганием в течение 5 секунд.

ВНИМАНИЕ: Установите переключки на этот вход, если он не используются.

ФОТОЭЛЕМЕНТЫ:

Центральная станция позволяет подавать питание и выполнять соединение фотоэлементов в соответствии с директивой EN 12453. Срабатывание фотоэлементов на этапе открытия не учитывается, при закрытии приводит к изменению направления движения.

Для того чтобы работа соответствовала Категории 2 EN 13849-1, перед каждым маневром выполняется предварительное тестирование фотозащитных элементов. Только если это тестирование проходит успешно, центральная станция разрешает начало проведения маневра: в противном случае станция не разрешит совершать маневры, и при направлении любой команды все светодиоды будут мигать, сигнализируя аварийную ситуацию.

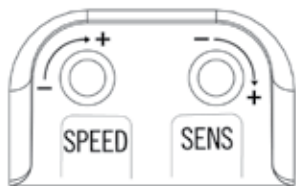

ОБНАРУЖЕНИЕ ПРЕПЯТСТВИЙ (SENS):

Электронная станция оборудована триммером "SENS" для регулирования силы сопротивления, необходимой для обнаружения препятствия, полностью управляемой микропроцессором. Регулируется время срабатывания, которое может быть от минимум 0,1 секунды до максимума 7 секунд.

ВНИМАНИЕ:

- При наличии концевых выключателей, соединенных со станцией, обнаружение препятствия всегда приводит к изменению направления движения при закрытии, и к изменению направления на 2 секунды при открытии.
- В отсутствии концевых выключателей, соединенных со станцией, обнаружение препятствия всегда приводит к изменению направления движения при закрытии (за исключением последних 5 секунд маневра, выполняющего останов) и к изменению направления на 2 секунды при открытии (за исключением последних 5 секунд маневра, выполняющего останов).

Обнаружение препятствия работает также без кодера автоматической системы.

РЕГУЛИРОВАНИЕ СКОРОСТИ ДВИГАТЕЛЕЙ (SPEED):

Электронная станция оборудована триммером "SPEED" для регулирования скорости двигателей, полностью управляемой микропроцессором. Регулирование выполняется в диапазоне от 50% до 100% максимальной скорости.

Каждое движение происходит с начальным толчком, с подачей питания к двигателю в течение 2 секунд на максимальной мощности, даже если было включено регулирование силы двигателя. Примечание: начальный толчок автоматически отключается, если была включена функция плавного пуска.

ВНИМАНИЕ: Изменение триммера "SPEED" требует повторения процедуры обучения, поскольку могут измениться время выполнения маневра и замедления.

ЗАМЕДЛЕНИЕ:

Функция замедления двигателей используется у ворот, чтобы избежать удара на высокой скорости подвижных створок, в конце фазы открытия и закрытия.

Центральная станция позволяет во время программирования времени двигателя (см. Главное меню) выполнять также программирование замедления в нужных точках (перед полным открытием и закрытием). При помощи триммера "RAL" можно проводить тонкую настройку интенсивности силы во время фазы замедления.

КОНЦЕВЫЕ ВЫКЛЮЧАТЕЛИ ОТКРЫТИЯ И ЗАКРЫТИЯ:

Станция позволяет подключить два концевых выключателя открытия и закрытия (NC). Срабатывание во время различных фаз приводит к немедленной остановке движения.

ВНИМАНИЕ: Не устанавливайте переключатели на эти входы, если они не используются.

РАБОТА С ТАЙМЕРОМ:

Центральная станция позволяет соединить вместо кнопки таймер для управления открытием-закрытием.

Пример: в 08.00 таймер замыкает контакт, и станция дает команду открытия, в 18.00 таймер открывает контакт и станция посылает команду закрытия. Во время интервала 08.00 – 18.00 в конце фазы открытия станция отключает мигающую лампу, автоматическое закрытие и пульта управления.

БУФЕРНАЯ БАТАРЕЯ:

Станция оборудована встроенным зарядным устройством аккумулятора 13,7 Vdc (поэтому и для двигателей 24В нужно

использовать аккумулятор 12В). Станция позволяет соединение буферной батареи емкостью 7А ч, которая дает возможность работать в аварийном режиме, совершая определенные полные маневры на пониженной скорости. Мигающая лампа, если имеется, при отсутствии напряжения в сети будет работать только первые 4 секунды маневрирования.

ПРОГРАММИРОВАНИЕ:

Кнопка SELECT: Выберите тип функции для запоминания, ваш выбор будет подтвержден миганием светодиода. Нажмите несколько раз на кнопку, чтобы перейти к требуемой вам функции. Выбор остается активным в течение 10 секунд, на что указывает мигающий светодиод, по истечении которых центральная станция возвращается к первоначальному состоянию.

Кнопка SET: выполняет программирование информации, в зависимости от типа выбранной при помощи кнопки SEL функции.

ВАЖНО: Функция кнопки SET может также быть заменена пультом радиуправления, если он был ранее запрограммирован (горит светодиод CODE). Программирование включена только для неактивных устройств безопасности.

МЕНЮ ГЛАВНОЕ

Станция поставляется производителем с возможностью выбора нескольких важных функций.

	ON	OFF
L1 DIR	Открывается влево	Открывается вправо
L2 STEP BY STEP	Пошаговый	Автоматический режим
L3 CODE TX	Код введен	Нет кода
L4 CONDO	ВКЛ.	ВЫКЛ.
L5 MOTOR TIME	Запрограммированное время	30 сек.
L6 PAUSE TIME	С автоматическим закрытием	Без автоматического закрытия
L7 AUTO PROGRAM	ВКЛ.	ВЫКЛ.
LEV МЕНЮ	ВКЛ.	

1. НАПРАВЛЕНИЕ ОТКРЫТИЯ (DIR):

Центральная станция по умолчанию настроена на логическую схему "ОТКРЫВАЕТ ВПРАВО" (вид со стороны двигателя, двигатель установлен справа от раздвижной створки); если нужно включить логическую схему "ОТКРЫВАЕТ ВЛЕВО" (вид со стороны двигателя, двигатель установлен слева от раздвижной створки), необходимо действовать следующим образом: установите кнопку SELECT на мигание светодиода LED DIR и затем нажмите на SET: LED DIREZ APRE загорается и горит постоянно, программирование завершено. Повторите операцию, если вы хотите восстановить первоначальную конфигурацию.

2. ШАГ ЗА ШАГОМ (STEP BY STEP):

Центральный блок конфигурации по умолчанию представляет логическую схему "Автоматической" работы (светодиод LED № 2 не горит); если нужно включить логическую схему работы P/P "Шаг за шагом", действовать следующим образом: установите кнопку SEL на мигание светодиода LED № 2 и затем нажмите на SET: LED № 2 загорается и горит постоянно и программирование завершено. Если вы хотите включить логическую схему функционирования P/P1 «Шаг - Шаг 1», повторите операцию, описанную выше, нажав два раза на кнопку SEL (после чего будет видно быстрое мигание светодиода № 2, а не одно мигание). Повторите операцию, если вы хотите восстановить первоначальную конфигурацию.

3. CODE TX (Код радиуправления):

Станция позволяет запомнить до 120 пультов радиуправления, имеющих разные между собой коды, фиксированного или постоянно меняющегося типа.

Программирование:

Программирование кода передачи выполняется следующим способом: поместите кнопку SELECT на мигание LED L3. Нажмите 1 раз SET, светодиод изменит собственное мигание (1 0 1 0 плюс долгое мигание), указывая на то, что он запоминает первый уровень. Направив выбранный при помощи нужного пульта радиуправления код, LED CODE будет гореть непрерывно, указывая на завершение программирования.

Для запоминания кода для пешеходного открытия / одинарной створки, действуйте, как указано далее: поместите кнопку SELECT

на мигание LED L3 CODE. Нажмите 2 раза подряд SET, светодиод изменит собственное мигание (1 1 0 1 1 0), указывая на то, что он напоминает пешеходный код. Направив выбранный при помощи нужного пульта радиуправления код, LED L3 CODE будет гореть непрерывно, указывая на завершение программирования.

В том случае, если все 120 пультов радиуправления были внесены в память, повторив операцию программирования, все СВЕТОДИОДЫ программирования начнут мигать, сигнализируя то, что дополнительные внесения в память невозможны.

Удаление:

Поместите SELECT на LED L3; включите мигание стираемого кода (CODE или PEDONALE (ПЕШЕХОДНЫЕ) идентифицируются соответствующим миганием); нажать и держать нажатым SET более > 5 с. В конце светодиода погаснет на 2 сек. и процедура будет завершена. Если будут удалены все коды, как CODE, так и ПЕШЕХОДНЫЕ, светодиод не будет гореть.

Если в памяти останутся только ПЕШЕХОДНЫЕ коды, светодиод будет мигать по-другому (1 1 1 1 0 1 1 1 1 0).

Правило первого внесенного в память пульта радиуправления:

При программировании пультов радиуправления действует данное правило: если первый пульт радиуправления имеет код непрерывно изменяющегося типа, то приемник примет затем только пульты с непрерывно изменяющимся кодом, гарантируя повышенную защиту от проникновения. Если первый пульт радиуправления, внесенный в память, имеет постоянный код, то приемник будет принимать в последствии как пульты радиуправления с постоянным кодом, так и с непрерывно изменяющимся кодом, контролируя у последних только постоянную часть (что ведет к утрате безопасности системы непрерывно изменяющихся кодов).

4. CONDO:

Работа в режиме «Многоквартирный дом» предусматривает, что станция управления во время фазы открытия или во время паузы не воспринимает команды, поступающие от кнопок и от пультов. Во время фазы закрытия команда, поступающая от кнопок или пультов, приводит к изменению направления движения. Этот режим работы особенно часто используется в тех случаях, когда система автоматизации включает шлейфовый детектор.

Центральная станция по умолчанию имеет функцию «Многоквартирный дом» отключенной; если нужно включить эту функцию, действовать следующим образом: установите кнопку SELECT на мигание светодиода LED L4 и затем нажмите на SET: LED L4 загорается и горит постоянно, программирование завершено. Повторите операцию, если вы хотите восстановить первоначальную конфигурацию.

5. MOTOR TIME (Программирование времени работы двигателей макс. 4 минуты):

Станция, поставляемая производителем, настроена на время работы двигателя 30 сек. и без замедления. Если нужно изменить время работы двигателя, необходимо выполнять программирование при закрытых воротах следующим образом: поместите кнопку SELECT на мигание светодиода LED L5, затем нажмите на кнопку SET, двигатель начнет цикл открытия, после достижения начальной точки, где требуется замедление, вновь нажмите на кнопку SET, одновременно с этим двигатель произведет замедление до требуемого положения, нажмите кнопку SET для завершения цикла открытия. Затем светодиод LED L5 начнет быстро мигать, повторите операцию программирования времени двигателя и замедления для цикла закрытия. Если вы не хотите, чтобы станция выполняла замедление, во время программирования после завершения цикла закрытия и открытия, нажмите на кнопку SET два раза подряд, а не один раз.

Во время программирования можно использовать вместо кнопки SET, находящейся на станции управления, кнопку пульта радиуправления, только если он был предварительно внесен в память.

6. PAUSE TIME (Программирование времени авт. закрытия 4 мин. макс.):

Станция поставляется производителем без автоматического закрытия. Если вы хотите включить автоматическое закрытие, действуйте следующим образом: установите кнопку SELECT на мигание светодиода LED L6 и нажмите на секунду на SET, подождите в течение периода времени, равного требуемому вам времени; вновь нажмите на секунду кнопку SET, в то же время произойдет запоминание времени автоматического закрытия и LED L6 будет гореть постоянно. Если вы хотите восстановить начальные условия (без автоматического закрытия), поместите кнопку на мигание светодиода LED L6, затем нажмите подряд 2 раза кнопку SET с интервалом 2 секунды. Светодиод погаснет, и операция будет завершена.

Во время программирования можно использовать вместо кнопки SET, находящейся на станции управления, кнопку пульта радиуправления, только если он был предварительно внесен в память.

7. AUTO PROGRAM (АВТОМАТИЧЕСКОЕ ПРОГРАММИРОВАНИЕ):



Станция позволяет выполнять автоматическое программирование (УПРОЩЕННОЕ).

Прежде всего, нужно установить створки ворот в промежуточное положение, поместить кнопку SELECT на мигание светодиода LED L7, затем длительно нажать на SET, станция завершит фазу автоматического программирования, выполнив полное открытие и закрытие (держите нажатой кнопку SET до конца автоматического программирования). Одновременно с этим автоматически задается цикл замедления, равный примерно 15% от полного цикла.

Во время автоматического программирования можно использовать вместо кнопки SET, находящейся на станции управления, кнопку пульта радиуправления, только если он был предварительно внесен в память.

РАСШИРЕННОЕ МЕНЮ 1

Станция поставляется производителем с возможностью прямого выбора только функций главного меню. Если вы хотите включить функции, описанные в расширенном меню 1, действуйте, как указано далее: установите на мигание светодиода UP. и нажмите один раз на SET. Светодиод замигает. В этом случае у вас будет около 30 секунд для выбора функций из расширенного меню 1, используя кнопки SEL и SET, спустя дополнительные 30 секунд центральная станция вернется к главному меню.

		ON 	OFF 
L1	ФОТОТЕСТ	ВКЛ	ВЫКЛ
L2	ВРЕМЯ для ПРОХОДА ПЕШКОМ	ВКЛ	ВЫКЛ
L3	ЗАМЕДЛЕНИЕ	ВЫКЛ	ВКЛ
L4	ДИСТАНЦИОННЫЙ КОД PGM	ВКЛ	ВЫКЛ
L5	ГИДРАВЛИЧЕСКИЙ УДАР	ВКЛ	ВЫКЛ
L6	УДАР ПРИ ЗАКРЫТИИ	ВКЛ	ВЫКЛ
L7	ОСВЕЩЕНИЕ ПРИ ОТКРЫТИИ	ВКЛ	ВЫКЛ
LEV	МЕНЮ	1 МИГАНИЕ	

1. ИСПЫТАНИЕ ФОТОЭЛЕМЕНТОВ (FOTO TEST):

Станция поставляется производителем с отключенным тестированием фотоэлементов, если вы хотите его включить, действуйте, как указано далее: убедитесь, что Расширенное меню 1 включено, поместите кнопку SELECT на мигание светодиода L1, затем нажмите кнопку SET, LED L1 включится и будет гореть постоянно, программирование завершено. Повторите операцию, если вы хотите восстановить первоначальную конфигурацию.

2. ВР. ПРОХ. ПЕШ. (Программирование времени работы в пешеходном режиме макс. 4 минуты.):

Станция поставляется производителем с заданным на 10 секунд временем работы двигателя (пешеходный режим), без замедления. Если вы хотите изменить время работы в пешеходном режиме, нужно провести программирование при закрытых воротах следующим образом: убедитесь, что Расширенное меню 1 включено, поместите кнопку SELECT на мигание светодиода LED L2, затем нажмите на секунду на кнопку SET, двигатель начнет цикл открытия, после достижения начальной точки, где требуется замедление, вновь нажмите на кнопку SET, LED L2 замигает медленнее и двигатель произведет замедление; после достижения требуемого положения нажмите на кнопку SET для завершения цикла открытия. Теперь LED L2 начнет мигать регулярно, и двигатель начнет работать при закрытии; повторите операции, указанные выше, для фазы закрытия.

Если вы не хотите, чтобы станция выполняла замедление, во время программирования после завершения цикла закрытия и открытия, нажмите на кнопку SET два раза подряд, а не один раз.

Во время программирования можно использовать вместо кнопки SET, находящейся на станции управления, кнопку пульта

радиоуправления, только если он был предварительно внесен в память.

3. ЗАМЕДЛЕНИЕ:

Как было сказано ранее, станция позволяет вести программирование фазы замедления при открытии и закрытии, а с функцией автоматического программирования замедление вводится автоматически. Если вы не хотите замедления, его можно исключить. Таким образом, если вы используете автоматическое программирование, фаза замедления не будет введена, а если вы используете функцию программирования времени двигателя, во время самого программирования не будет предоставлена возможность программирования замедления во время фазы открытия и закрытия. Если перед тем, как исключать замедление, оно было запрограммировано при помощи функции программирования времени двигателя, нужно будет повторить все программирование с самого начала. Если вы хотите исключить замедление, нужно действовать, как указано далее: проверьте, что вы включили Расширенное меню 1, поместите кнопку SELECT на мигание светодиода L3, затем нажмите кнопку SET: Светодиод L3 загорится постоянным светом, программирование будет завершено. Повторите операцию, если вы хотите восстановить первоначальную конфигурацию.

4. ДИСТАНЦИОННЫЙ КОД PGM (Прог. пульта радиоуправления на расстоянии):

Станция позволяет программирование кода передачи, без прямого использования кнопки SELECT станции, выполняя дистанционное управление.

Программирование пульта радиоуправления на расстоянии выполняется следующим образом: направляйте непрерывно в течение времени, превышающего 10 секунд, код пульта радиоуправления, внесенного в память ранее. Станция одновременно перейдет в режим программирования, как описано выше для светодиода LED CODE в главном меню. Если вы непрерывно отправляете пешеходный код, внесенный в память ранее, станция перейдет к программированию нового кода.

Станция поставляется производителем с отключенным кодом передачи на расстоянии, если вы хотите включить функцию, действуйте, как указано далее: убедитесь, что Расширенное меню 1 включено, поместите кнопку SELECT на мигание светодиода L4, затем нажмите кнопку SET, LED L4 включится и будет гореть постоянно, программирование завершено. Повторите операцию, если вы хотите восстановить первоначальную конфигурацию.

5. ГИДРАВЛИЧЕСКИЙ УДАР:

Станция поставляется производителем с отключенной функцией гидравлического удара. Если вы хотите включить функция гидравлического удара на максимальной мощности, действуйте следующим образом: убедитесь, что Расширенное меню 1 включено, поместите кнопку SELECT на мигание светодиода L5, затем нажмите кнопку SET, LED L5 включится и будет гореть постоянно, программирование завершено. Если вы хотите включить функцию гидравлического удара, с мощностью, заданной триммером "FORCE", повторите операцию, описанную выше, нажав два раза на кнопку SELECT (после чего будет видно быстрое мигание светодиода LED L5, а не одно мигание). Повторите операцию, если вы хотите восстановить первоначальную конфигурацию.

Таким образом, облегчается разблокировка ворот и, следовательно, правильное выполнение фазы открытия. Станция перед началом фазы открытия направляет команду закрытия в течение 2 секунд с мощностью, равной заданному выбору.

6. УДАР ПРИ ЗАКРЫТИИ:

Станция поставляется производителем с отключенной функцией удара при закрытии. Эта функция заключается в добавлении 1 секунды, если имеется фаза замедления при закрытии, на максимальной мощности или на мощности, выбранной при помощи триммера "FORCE", так, чтобы гарантировать закрытие ворот. Если вы хотите включить функцию «Удар при закрытии» на максимальной мощности, нужно действовать, как указано далее: проверьте, что вы включили Расширенное меню 1, поместите кнопку SELECT на мигание светодиода LED L6, затем нажмите кнопку SET: Светодиод L6 загорится постоянным светом, и программирование будет завершено. Если вы хотите включить функцию удара при закрытии на мощности, заданной при помощи триммера "FORCE", повторите операцию, описанную выше, нажав два раза на кнопку SELECT (после чего будет видно быстрое мигание светодиода LED L6, а не одно мигание). Повторите операцию, если вы хотите восстановить первоначальную конфигурацию.

7. ПРЕДВАРИТЕЛЬНОЕ МИГАНИЕ/ОСВЕЩЕНИЕ ПРИ ОТКРЫТИИ:

Станция поставляется производителем с отключенной функцией предварительного мигания и освещения при открытии. Если вы хотите включить функцию предварительного мигания, нужно действовать, как указано далее: проверьте, что вы включили Расширенное меню 1, поместите кнопку SEL на мигание светодиода LED L7, затем нажмите кнопку SET: светодиод загорится постоянным светом и программирование будет завершено. Если вы хотите включить функцию освещения при открытии, повторите операцию, описанную выше, нажав два раза на кнопку SET (после чего будет видно быстрое мигание светодиода LED, а не одно мигание). Повторите операцию, если вы хотите восстановить первоначальную конфигурацию.

Работа предварительного мигания: Выход мигающей лампы 24 Vac 4 Вт макс. мигает на 3 секунды перед закрытием.

Работа Освещения при открытии: Выход освещения при открытии 24 Vac 4 Вт макс., включается на 3 минуты всякий раз, когда посылается команда открытия.

РАСШИРЕННОЕ МЕНЮ 2

Станция поставляется производителем с возможностью прямого выбора только функций главного меню. Если вы хотите включить функции, описанные в расширенном меню 2, нужно действовать, как указано далее: установите кнопку на мигание светодиода № 8 и нажмите 2 раза на SET. Светодиод начнет мигать, чередуя 1 1 0 1 1 0 1 1 0. Таким образом, у вас будет 30 секунд для выбора функций Расширенного Меню 2 при помощи кнопок SELECT и SET, затем через 30 секунд станция вернется к главному меню.

		ON 	OFF 
L1	ПЛАВНЫЙ ОСТАНОВ	ВКЛ	ВЫКЛ
L2	ПЛАВНЫЙ ПУСК	ВКЛ	ВЫКЛ
L3	SAFE 1 ПРИ ОТКРЫТИИ	ВКЛ	ВЫКЛ
L4	ПРИСУТСТВУЕТ ЧЕЛОВЕК	ВКЛ	ВЫКЛ
L5	СЛЕДУЙ ЗА МНОЙ	ВКЛ	ВЫКЛ
L6	ПАУЗА ЛАМПЫ	ВКЛ	ВЫКЛ
L7	ЗАКРЫВАЙ ВСЕГДА	ВКЛ	ВЫКЛ
LEV	МЕНЮ.	2 МИГАНИЕ	

1. SOFT STOP (ПЛАВНЫЙ ОСТАНОВ):

Станция поставляется производителем с отключенной функцией плавного останова. Если вы хотите включить функцию, действуйте следующим образом: убедитесь, что Расширенное меню 2 включено, поместите кнопку SEL на мигание светодиода LED L1, затем нажмите кнопку SET, одновременно LED L1 включится и будет гореть постоянно, программирование завершено. Таким образом, станция в конце движения приведет силу к нулю, постепенно в течение 2 секунд. Повторите операцию, если вы хотите восстановить первоначальную конфигурацию.

2. SOFT START (ПЛАВНЫЙ ПУСК):

Станция поставляется производителем с отключенной функцией плавного пуска. Если вы хотите включить функцию, действуйте следующим образом: убедитесь, что Расширенное меню 2 включено, поместите кнопку SELECT на мигание светодиода LED L2, затем нажмите кнопку SET, одновременно LED L2 включится и будет гореть постоянно, программирование завершено. Таким образом, станция в начале каждого движения будет управлять пуском двигателя, постепенно увеличивая силу, от минимального значения до заданного значения на триммере "FORCE" в первые 2 секунды работы. Повторите операцию, если вы хотите восстановить первоначальную конфигурацию.

Примечание: при включении функции плавного пуска станция автоматически отключает начальный толчок и наоборот.

3. SAFE 1 ТАКЖЕ И ПРИ ОТКРЫТИИ:

Станция позволяет изменить работу входа DS1. Если вы хотите, чтобы SAFE 1 срабатывал также и на открытии (мгновенный останов ворот, после отпускания, станция возобновляет движение открытия), действуйте следующим образом: убедитесь, что Расширенное меню 2 включено, поместите кнопку SEL на мигание светодиода LED L3, затем нажмите кнопку SET, одновременно LED L3 включится и будет гореть постоянно, программирование завершено. Повторите операцию, если вы хотите восстановить первоначальную конфигурацию.

4. ПРИСУТСТВУЕТ ЧЕЛОВЕК:

Станция позволяет настроить работу «Присутствует человек». Если вы хотите включить этот режим работы, действуйте следующим образом: убедитесь, что Расширенное меню 2 включено, поместите кнопку SELECT на мигание светодиода LED L4, затем нажмите кнопку SET, одновременно LED L4 включится и будет гореть постоянно, программирование завершено.

Таким образом, используя как пульты радиуправления, так и кнопки для приведения в движение ворот, вы получите следующий режим работы: нужно поддерживать постоянно включенной нужную команду для того, чтобы ворота двигались. Отпускание команды приводит к немедленной остановке движения. Повторите операцию, если вы хотите восстановить первоначальную конфигурацию.

5. FOLLOW ME (СЛЕДУЙ ЗА МНОЙ):

Станция позволяет задать работу в режиме «Следуй за мной»: эта функция, программируемая только в том случае, если уже было запрограммировано время паузы, позволяет сократить время паузы до 5 сек. после освобождения фотоэлемента SAFE1, то есть ворота закрываются 5 сек. спустя после того, как проехал пользователь. Если вы хотите включить эту функцию, нужно действовать, как указано далее: проверьте, что вы включили Расширенное меню 2, поместите кнопку SELECT на мигание светодиода LED L5, затем нажмите кнопку SET: Светодиод LED L5 загорится постоянным светом, программирование будет завершено. Повторите операцию, если вы хотите восстановить первоначальную конфигурацию.

6. РАБОТА МИГАЮЩЕЙ ЛАМПЫ:

Станция поставляется производителем с отключенной функцией мигающей лампы в течение времени паузы. Если вы хотите включить эту функцию, нужно действовать, как указано далее: проверьте, что вы включили Расширенное меню 1, поместите кнопку SELECT на мигание светодиода LED L6, затем нажмите кнопку SET: Светодиод L6 загорится постоянным светом и программирование будет завершено. Повторите операцию, если вы хотите восстановить первоначальную конфигурацию.

7. ФУНКЦИЯ ЗАКРЫВАЙ ВСЕГДА

Станция позволяет настроить работу «Закрывай всегда»: эта функция, программируемая только в том случае, если уже было запрограммировано время паузы, срабатывает после отключения питания; если будет обнаружено, что ворота открыты, то автоматически включается маневр закрытия, с предварительным миганием за 5 секунд. Если вы хотите включить этот режим работы, действуйте следующим образом: убедитесь, что Расширенное меню 2 включено, поместите кнопку SELECT на мигание светодиода LED L7, затем нажмите кнопку SET, одновременно LED L7 включится и будет гореть постоянно, программирование завершено. Повторите операцию, если вы хотите восстановить первоначальную конфигурацию.

РАСШИРЕННОЕ МЕНЮ 3

Станция поставляется производителем с возможностью прямого выбора только функций главного меню.

Если вы хотите включить функции, описанные в расширенном меню 3, нужно действовать, как указано далее: поместитесь на мигание светодиода № 8 и нажмите 3 раза на SET. Светодиод начнет мигать, чередуясь, 1 1 1 0 1 1 1 0 1 1 1 0. Таким образом, у вас будет 30 секунд для выбора функций Расширенного Меню 3 при помощи кнопок SEL и SET, затем еще через 30 секунд станция вернется к главному меню.

РАСШИРЕННОЕ МЕНЮ 3

Уровень		ON 
L1	1	LED 1
L2	2	LED 1 +LED 2
L3	3	LED 1 +LED 2 +LED 3
L4	4	LED 1 + LED 2 +LED 3 +LED 4
L5	5	LED 1 + LED 2 +LED 3 +LED 4 +LED 5
L6	6	LED 1 + LED 2 +LED 3 +LED 4 +LED 5 + LED 6
L7	7	LED 1 + LED 2 +LED 3 +LED 4 +LED 5 + LED 6 + LED 7
LEV	МЕНЮ	3 Мигание

РЕГУЛИРОВАНИЕ СИЛЫ ПРИ ЗАМЕДЛЕНИИ:

Станция позволяет регулировать силу двигателя, для которого выполняется фаза замедления.

Можно выбрать из 6 различных уровней мощности следующим образом: убедитесь, что вы включили Расширенное меню 3,

каждому сочетанию включенных светодиодов соответствует определенный уровень, согласно таблице, приведенной выше; практически направляясь от нижнего светодиода (LED 1) вверх, каждому светодиоду соответствует более высокая мощность. При помощи кнопки SEL можно переключаться между разными уровнями мощности; для каждого выбранного уровня мощности мигает соответствующий светодиод, расположенный выше других (например, если вы выберете уровень 4, будут гореть постоянно СВЕТОДИОД 1 + СВЕТОДИОД 2 + СВЕТОДИОД 3, а СВЕТОДИОД 4 мигает); нажмите на кнопку SET для подтверждения. В заводской конфигурации выбран уровень 3.

СБРОС:

В том случае, если необходимо восстановить заводские настройки центральной станции, нажмите на кнопки SEL и SET вместе, чтобы добиться одновременного включения всех КРАСНЫХ сигнальных светодиодов и последующего их выключения.

ДИАГНОСТИКА:

Испытания фотоэлемента:

Станция подготовлена к соединению устройств безопасности, соответствующих пункту 5.1.1.6 стандарта EN 12453. Перед каждым циклом маневрирования проводится тестирование работы соединенного фотоэлемента. Если фотоэлемент не соединен или плохо работает, станция не разрешает движение ворот, и показывает на то, что тестирование не прошло, одновременно включая все мигающие светодиоды. После восстановления нормального функционирования фотоэлемента, станция опять будет готова к нормальной работе. Это гарантирует контроль за неисправностями, в соответствии с Категорией 2 нормы EN 954-1.

Испытания ввода команд:

Рядом с каждым входом команды низкого напряжения находится светодиод, который позволяет быстро проверить и сигнализировать его состояние.

Логическая схема работы: СВЕТОДИОД горит, вход закрыт; СВЕТОДИОД не горит, вход открыт.

ГАРАНТИЯ

Гарантия на правильное функционирование приводов компании Fratelli Comunello S.p.a составляет 24 месяцев с даты изготовления, при соблюдении инструкций по монтажу и эксплуатации указанных в данном руководстве. Fratelli Comunello S.p.a. гарантирует ремонт или замену дефектных деталей (эквивалентные размеры компенсации не обеспечиваются), после анализа специалистов компании Fratelli Comunello SpA и только при их подтверждении дефекта изготовления. Расходы на транспорт товара (с покупателя до компании Фрателли Комунелло и с Фрателли Комунелло до покупателя) возлагаются на покупателя. Дефектный товар возвращен Fratelli Comunello SpA принадлежит компании Комунелло. Стоимость выполнения ремонта и замены дефектных товаров возлагается на покупателя. Не выплачивается компенсация за период, в течение которого привод не работает. Ремонт или замена дефектных товаров не отложит срок гарантии.

Покупатель должен сообщить поставщику, на основании письменного заявления, дефектность товаров не позднее, чем через 8 дней с даты обнаружения дефекта или доставки товаров. Гарантия не действует в следующих случаях: гарантия не покрывает любые повреждения изделий, произошедшие при транспортировке или вследствие неисправности электроустановки у покупателя, человеческой халатности и небрежности, нарушения правила эксплуатации электроустановки, несанкционированной разборки, ремонта или модификации, неправильного использования (мы советуем проводить техническое обслуживание 1 раз в 6 месяцев), использования неоригинальных запчастей; воздействия атмосферных агентов или химических агентов.

Гарантия не покрывает стоимость потребительских материалов, предполагаемых дефектов или необъективных проверок.

Характеристики изделия

Fratelli Comunello SpA постоянно улучшает свои изделия, поэтому технические характеристики и внешний вид изделий могут быть изменены производителем, даже без предупреждения.

Арбитраж

Все споры, которые могут возникнуть, считаются в компетенции суда Vicenza (VI) и будут урегулированы на основе итальянского законодательства.

COMUNELLO 
AUTOMATION

FRATELLI COMUNELLO S.P.A.
AUTOMATION GATE DIVISION

Via Cassola, 64 - C.P. 79

36027 Rosà, Vicenza, Italy

Tel. +39 0424 585111 Fax +39 0424 533417

info@comunello.it www.comunello.com